



広報 奄美市だより

# 奄美市だより

## だより



# 10月号

2018年(平成30年)

No.151

### 今月号の主な内容

- 三太郎まつり・あやまる祭り 写真特集 P2-3
- 第42回奄美市民文化祭 舞台プログラム P4
- 奄美群島日本復帰65周年を迎えて③ P6-7
- 特集 市民が支えるシマのバスに乗ろう! P16-17
- 平成30年度 奄美市進路ガイダンス P19

9月17日(月・祝)に奄美文化センターで開催された「奄美市敬老の日祝賀会」での「コマ」。  
みなさまへ「長寿誠におめでとうございませす。  
奄美市は、約3割の方が65歳以上となりました。  
益々お元気で、笑顔の日々をお過ごしください。  
(19ページに関連写真)





# 第32回 三太郎まつり

8月19日(日)

「三太郎音頭」や綱引きなど、住用ならではのイベントで大いに盛り上がりを見せました!



- ◆相撲大会  
小学生 低学年 7チーム  
高学年 6チーム  
一般男子 4チーム  
一般女子 3チーム
- ◆綱引き大会  
出場 6チーム
- ◆芸能ステージ  
出演 6組
- ◆八月踊り  
市集落
- ◆花火大会  
花火 1,500発





# 第29回 あやまる祭り

8月26日(日)

台風の影響で残念ながら花火大会が中止となりましたが、平成最後の夏を締めくくる良き祭りとなりました!

- ◆舟こぎ競走大会  
出場 全35チーム
- ◆ストラックアウト大会  
参加者 22名
- ◆第17回なんこ大会  
出場 24チーム
- ◆芸能部門(ステージ)  
出演 9組





# 第42回 奄美市民文化祭 舞台プログラム

※盆栽と生け花（作品展示部門）は27日（土）・28日（日）2日間の展示となります。

## 舞台発表1日目：10/27（土）

No.	時間	団体名	種目	責任者 (代表者)
1	17:30	奄美六調太鼓	六調太鼓	橋口 ルリ子
2	17:40	藤城流 美峰会	日舞	畑山 美智子
3	17:50	ケアラエアロ フラストアジオ	ダンス	美島 美香子
4	18:00	ティダスポーツクラブ工業教室	体操	山下 誠士郎
5	18:10	藤美流鈴紫音楽教室	日舞	木村 かし子
6	18:20	鹿児島島吟道会奄美支部	詩吟	當 光二
7	18:30	名瀬市民合唱団	合唱	金井 百合子
休憩（10分） 実行委員長あいさつ				
8	18:50	奄美大正琴愛好会	箏演奏	服部 千鶴子
9	19:00	玉城流琉舞會 山元孝子琉舞道場	琉舞	山元 孝子
10	19:10	花染会	島唄	安田 富博
11	19:20	綾木流琴芙蓉会	日舞	東向 朋子
12	19:30	島唄あかひげ会	島唄	松浦 廣文
13	19:40	サンシン同好会	三味線	満本 實
14	19:50	藤扇流 奄美本部	日舞	前園 恵美子
休憩（5分）				
15	20:05	島唄長雲会	島唄	島袋 徳男
16	20:15	ダンススクール CORE	ダンス	中 直美
17	20:25	綾木流剣詩舞道	日舞	福原 朝子
18	20:35	島唄愛好会	島唄	満本 實
19	20:45	仙田流 名瀬教室	日舞	重原 多美子
20	20:55	女声合唱団 ラ・メール	合唱	築島 成子
21	21:05	柳清会本流琉舞道場	琉舞	大恵 満智子
22	21:15	奄美大島阿波おどり 奄美連	阿波踊り	山田 隆

## 舞台発表2日目：10/28（日）

No.	時間	団体名	種目	責任者 (代表者)
1	14:10	一条流 碧会	日舞	石神 京子
2	14:20	アクアクラブ チアダンス「Swell」	ダンス	鈴木 直子
3	14:30	生元しま唄・三味線会	島唄・三味線	生元 高男
4	14:40	玉城流琉舞會 名瀬信愛琉舞教室	琉舞	濱田 美和
5	14:50	ティダスポーツクラブ(新体操クラス)	体操	中田 江利香
休憩（5分）				
6	15:05	沢井箏曲院 義永研究室	箏演奏	義永 和代
7	15:15	フラワーガーデン♪	合唱	福原 希
8	15:25	隆柳勸大社中	日舞	隈元 康子
9	15:35	リッコモダンジャズバレエスタジオ	ダンス	濱畑 律子
10	15:45	花柳流・花篝会	日舞	花柳 鶴寿賀
11	15:55	フラカオスタジオ	ダンス	泉 香子
休憩（5分）				
12	16:10	B→Matonds ★ Dance Studio	ダンス	宮田 久代
13	16:20	大和会 大和愛加那	日舞	牧園 愛加那
14	16:30	誠詠会	詩吟	花井 眞一
15	16:40	Hula- みんご	ダンス	青砥 眞知子
16	16:50	桜輝流奄美本部	日舞	佐藤 千恵美
17	17:00	一条流 千扇会	日舞	岩原 泉
18	17:10	日本舞踊 藤川流 澄華祥会	日舞	山田 ひとみ

## 舞台発表3日目：11/3（土）

No.	時間	団体名	種目	責任者 (代表者)
1	17:30	奄美フォークダンスクラブ	ダンス	東條 桂子
2	17:40	高千穂流 高扇会	日舞	坪山 ひとみ
3	17:50	奄美高等学校 家政科 手話選択者	手話	牧 夢芽
4	18:00	西村ダンス教室	ダンス	植木 良子
5	18:10	藤美流鈴紫乃会	日舞	前原 美智子
6	18:20	奄美☆舞創喜	ダンス	福摩 真由美
7	18:30	一条流紫寿音会	日舞	伊東 千恵子
8	18:40	Hauoli AI Studio	ダンス	嘉納 愛
休憩（5分間）				
9	18:55	アマービレ吹奏楽団	演奏	勇 秀行
10	19:05	日本舞踊 藤川流 奄美支部	日舞	山田 ひとみ
11	19:15	ダンススタジオ With	ダンス	宇井 ひろ子
12	19:25	一条流・一条会	日舞	一条 司寿香

No.	時間	団体名	種目	責任者 (代表者)
13	19:35	カレイ・オ・ハウオリ・フラスタジオ奄美校	ダンス	岩元 梓
14	19:45	新舞踊 月島流 儼翔会	日舞	福沢 ゆか
15	19:55	水沢流 美寿々会	日舞	濱井 真寿美
16	20:05	修武台奄美吟詠会	詩吟	永田 浩嶺
休憩（5分間）				
17	20:20	日本民謡研究会 山田教室	民謡	山田 ひとみ
18	20:30	ロイヤルフラ仲山教室	ダンス	仲山 イクエ
19	20:40	藤野流・藤野会	日舞	重村 サチ子
20	20:50	大島新体操クラブ	ダンス	前里 奈美
21	21:00	高千穂流 高千穂会	日舞	恒田 淳子
22	21:10	島のよさこい	ダンス	塩本 理恵
23	21:20	フラハラウ	ダンス	菊池 ナナエ

【お問い合わせ先】 奄美市教育委員会 生涯学習課 ☎ 52-1384（直通）

## 奄美市成人式のお知らせ ※名瀬地区の日程が変更となります！

平成31年より成人式の日程が下記のとおり変更となります。

住用：1月3日 10時～11時30分  
 笠利：1月3日 13時～14時30分  
 名瀬：1月3日 15時30分～16時45分

全地区どなたでもご参加いただけますので、島外に居住する新成人の皆様にもお呼びかけください。

【お問い合わせ先】  
 奄美市教育委員会 生涯学習課  
 ☎ 52-1111（内線 1725・1726）



# 平成30年度 横浜 DeNA ベイスターズ秋季キャンプ in 奄美 キャンプ運営スタッフ大募集！！

野球経験者  
大歓迎！！

【求人者】株式会社 横浜 DeNA ベイスターズ

【職種】

## 1. キャンプ運営員

①8名（雇用期間 10月26日～11月19日）

※キャンプ事前準備含む

②8名（雇用期間 11月2日～11月19日）

## 2. 受付員

1名（雇用期間 11月2日～11月19日）

※休日は11月7日・13日（練習によって変更有）

【就業場所】名瀬運動公園 市民球場等

【勤務時間】9時～18時（休憩1時間）※練習により変更有

【給与】

1. キャンプ運営員：時給875円（1日8時間勤務 7,000円）

※打撃練習時キャッチャーができる方は1時間につき1,000円

2. 受付：時給800円（1日7時間勤務 5,600円）

【年齢】18歳～40歳程度まで（高校在学中の方は除く）

【備考】キャンプ運営員の方はグローブが必要です。

詳細は、下記までお気軽にお問い合わせください。

【お問い合わせ先】

横浜 DeNA ベイスターズ奄美協会事務局（奄美市教育委員会スポーツ推進課）

〒894-0026 奄美市名瀬港町13-1 ☎52-1111（内線1734）☎53-9501 担当：上原

## 宝くじスポーツフェア ドリーム・ベースボール 元プロ野球選手のスター達が奄美市へやってくる！！

宝くじスポーツフェアの一環として、「ドリーム・ベースボール」を開催します！

- ◆往年のスター達と奄美市選抜チームとの対戦
- ◆子ども達への野球教室
- ◆金田正一さんによる講演会
- ◆サイン入りバット・グローブ等が当たる抽選会

10月下旬から市内公共施設等で配布予定の無料入場整理券があれば、どなたでもご覧いただけます。

ぜひ球場で大スター達のプレーをお楽しみください。

【日時】12月2日（日）開場9時 終了15時

【場所】名瀬運動公園市民球場

【講演会場】小宿小学校体育館（駐車場：校庭）  
開場9時30分 開始10時30分



金田正一さん



桑田真澄さん



村田兆治さん

【入場整理券配布予定】

奄美市教育委員会スポーツ推進課、住用地域教育課、笠利地域教育課、名瀬運動公園総合体育館、奄美体験交流館、笠利太陽が丘運動公園体育館、奄美振興会館（奄美文化センター）

## 10月8日（月・祝）「体育の日」市民スポーツフェスタ開催！！

体育の日にちなみ、名瀬運動公園・太陽が丘運動公園・体験交流館を開放し、スポーツイベントを開催します。体力維持・健康増進のため、また未知のスポーツへの挑戦に多くのご参加を期待しています。

内容（対象）	場所（時間）	申込等	主催・お問い合わせ先	その他
いろいろなニューススポーツ チャレンジ・ザ・ゲーム 風船あそび・昔のあそび	三儀山 総合体育館 (13時～16時)	当日自由 参加	奄美市レクリエーション協会 山田豊裕さん ☎090-5384-8054	・参加費無料 ・動きやすい服装
「はじめての弓道」 弓道体験教室 (どなたでも)	名瀬運動公園 弓道場 (10時～12時)	当日自由 参加	奄美市弓道連盟 宮山さん ☎090-5083-1862	・初心者歓迎 ・参加費無料
初心者対象テニス教室 「めざせ錦織！」	名瀬運動公園 庭球場 (9時～12時)	当日受付	大島地区・奄美市テニス協会 山田さん ☎090-7165-2194	・参加費1人1,000円(ボール代) ・準備するもの：テニスシューズ 又は運動靴、硬式用ラケット ※貸出用ラケットは準備しますが、数に限りがあります。

※名瀬運動公園市民球場は、芝生養生のため対象外となります。

※名瀬地区の古見方多目的広場・旧大島工業高校（体育館・武道館・グラウンド）、住用町の奄美体験交流館、笠利町の太陽が丘運動公園も無料開放となります（9時～17時まで）。

【お問い合わせ先】教育委員会 スポーツ推進課 ☎52-1111（内線1727）



## 米軍政下で高まる復帰への想い

1946年（昭和21年）2月2日の「連合国覚書宣言」（二・二宣言）によって北緯30度以南の南西諸島は行政分離されました。この北緯30度線は屋久島のすぐ南にあり、十島村は上三島（竹島、黒島、硫黄島）と下七島（口之島、中之島、平島、諏訪之瀬島、悪石島、臥蛇島、小宝島、宝島）に分断されました。現在、上三島は三島村、下七島は十島村という行政組織になっています。



米軍政府下におけると、鹿児島や日本本土、あるいは日本本土から奄美への渡航が自由にできなくなりました。また、米軍からの配給物資や予算配当は十分なものでも、さまざまな物資が不足し、奄美の人々は困窮していました。そのため、北緯30度線に近い口之島や中之島を拠点とした密貿易が行われたり、島づたいに「密航」という手段を使う人々もいました。



【軍政下の教室】

昭和25年、宮崎県大島町において復帰街頭運動が始まり、東京奄美学生会が発足し、奄美大島の日本復帰と渡航の自由を訴える街頭署名運動が展開されました。

奄美群島内では本格的な復帰運動の高まりはまだ出てきませんでしたが、群島民に希望や元気を与えるようとした動きが出てきました。

米軍政府統治の下で昭和22年に作詞作曲された新民謡「島かげ」は、日本と行政分

離・分断された哀愁や切なさ、望郷の思いを歌ったものではないかと厳しい検閲を受けました。また、昭和23年に発表された「農村小唄」は、経済的な困窮に苦しむ群島民の士気高揚と食糧増産、勇気や希望を与える歌として多くの人々の愛唱歌となりました。他にも「本茶峠」や「そてつの実」等、数多くの新民謡が発表されました。



【本茶峠の碑】  
(本茶峠)



【農村小唄の碑】  
(宇検村)

代は、「赤土文化」、「奄美ルネッサンス」等と呼ばれています。

また、昭和21年に大島郡相撲協会が発足し協会相撲の開催、昭和22年、奄美体育連盟が発足し奄美体育大会の開催、奄美野球連盟が発足し野球大会の開催等、スポーツの世界においても群島民に活気と希望を与える活動が行われました。

## 痛恨の日

昭和25年6月、ダレス国務長官が来日し、対日講和条約の動きが出て、翌年の1月、ダレス国務長官を团长とする対日講話使節団が来日、日本政府との間で講和条約の交渉が始まります。昭和26年2月14日、対日講和条約の交渉開始を契機に「奄美大島日本復帰協議会」が発足し、泉芳朗が議長に就任し、署名活動や断食運動等を行い、復帰運動は一気に高まります。

講和条約の草案第3条に、奄美と沖縄を分離するという条項が盛り込まれていることが判明すると、「条約第3条撤廃」を求める運動も展開されました。昭和26年9月8日 対日講和条約が調印。

昭和27年4月28日 対日講和条約（サンフランシスコ講和条約）が発効され、連合国による日本の占領統治が終了し、

# 日本復帰に関連する主な出来事

昭和 16 年 12 月 (1941 年)	米・英国に宣戦、第二次世界大戦（太平洋戦争）が開戦
昭和 20 年 4 月 (1945 年)	米軍が沖縄に上陸、名瀬の街も大空襲を受け、市街地の 90% 余が消失
昭和 20 年 7 月 (1945 年)	日本はポツダム宣言を受諾
昭和 20 年 8 月 6 日 (1945 年)	赤木名の防空壕が爆撃を受け、住民 40 名が犠牲に
昭和 20 年 8 月 15 日 (1945 年)	戦争が終結（終戦記念日）
昭和 21 年 2 月 2 日 (1946 年) 「二・二宣言」	連合軍最高司令部 GHQ が、日本の領域に関する指令を発表 <b>北緯 30 度以南の南西諸島は、日本から行政分離、米軍政府の統治下に</b> 東京奄美会が復活、東京奄美連盟、奄美連合全国総本部、奄美青年同盟等が次々と結成され、奄美同胞の生活救済運動が始まり、全国各地で展開
昭和 25 年 (1950 年)	宮崎において復帰街頭運動が始まり、東京奄美学生会が発足し、奄美大島の日本復帰と渡航の自由を訴える街頭署名運動が展開
昭和 25 年 6 月 (1950 年)	ダレス国務長官が来日し、対日講和条約の動きが出てくる
昭和 26 年 1 月 (1951 年)	ダレス国務長官を団長とする対日講話使節団が来日、日本政府との間で講和条約の交渉が始まる
昭和 26 年 2 月 14 日 (1951 年)	対日講和条約の交渉開始を契機に「奄美大島日本復帰協議会」が発足、泉芳朗が議長に就任、署名活動や断食運動等を行い、復帰運動は一気に高まる 講和条約の草案の第 3 条に「奄美と沖縄を分離する」という条項が盛り込まれていることが判明すると、「条約第 3 条撤廃」を求める運動も展開
昭和 26 年 7 月 13 日 (1951 年)	第一回名瀬市民総決起集会在名瀬小学校の校庭で開催
昭和 26 年 9 月 8 日 (1951 年)	対日講和条約が調印
昭和 27 年 4 月 28 日 (1952 年) 「痛恨の日」（奄美群島） 「屈辱の日」（沖縄）	対日講和条約（サンフランシスコ講和条約）が発効、連合国による日本国の占領統治が終了し、日本国の主権が回復 <b>しかし、北緯 29 度以南の南西諸島は米軍政府の施政権下におかれた</b>
昭和 28 年 8 月 8 日 (1953 年) 「ダレス声明」	ダレス国務長官が韓国訪問の帰途に日本に立ち寄り、奄美群島を日本に返還する声明を発表
昭和 28 年 12 月 14 日 (1953 年)	奄美群島の日本復帰に関する日米協定が調印
昭和 28 年 12 月 25 日 (1953 年) 「日本復帰記念の日」	奄美群島日本復帰が実現
昭和 29 年 6 月 (1954 年)	「奄美群島復興特別措置法」が制定



【復帰運動の様子】

日本国の主権が回復しました。  
しかし、このときに北緯 29 度以南の南西諸島は、米軍政府の施政権下におかれたままとなったのです。  
奄美群島ではこの日を「痛恨の日」、沖縄では「屈辱の日」としました。  
この日に書かれた名瀬中学校の生徒の作文

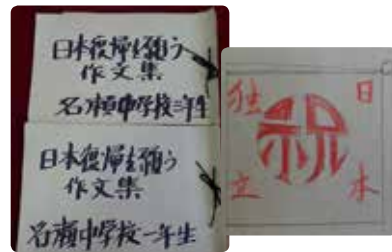

【日本復帰を願う作文】  
(名瀬中学校)

が奄美博物館に保管されています。日本が占領地化されず、主権が回復した喜びと、奄美が日本に返還されなかった悲しみ、いつかは

日本への返還が実現するという期待など、複雑な心境を綴った作文です。  
昭和 26 年 7 月 13 日、第一回名瀬市民総決起集会在名瀬小学校の校庭で開催されました。奄美群島が日本に復帰するまで 27 回もの集会が開催されることになりました。特に校庭正面の石段は、復帰を願う演説等を行う場所として使用されてきました。

名瀬小学校では、先人に学ぶ意味合いから「石段に学ぶ」を校訓としています。また、奄美市では復帰 60 周年を迎えた平成 25 年に「名瀬小学校校庭の石段」を奄美市指定文化財と定め、奄美群島の日本復帰における貴重なシンボルと位置づけています。  
(次号へつづく)



【現在の名瀬小学校（平成 29 年度日本復帰記念の日のつどい）】



# お知らせのページ

お問い合わせはそれぞれの「問い合わせ先」にお願いいたします。



©Amami City

## 道路空間の正しい利用について

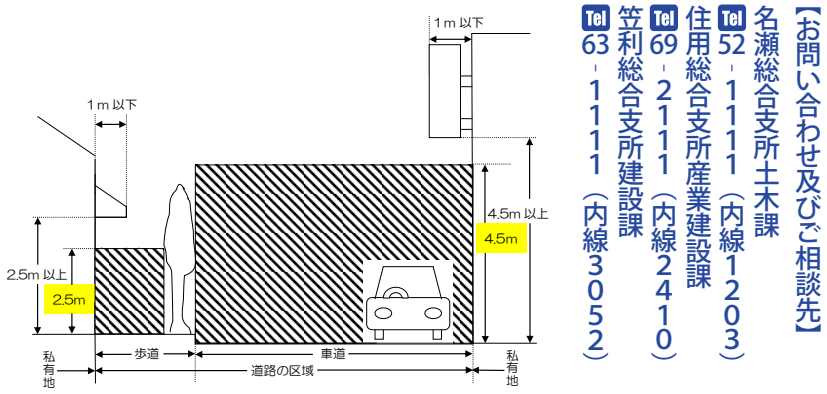

●斜線部分には、日よけや看板などを設けたり、ものを置いたりすることはできません。看板などの位置が低いと、歩行者にぶつかり大変危険です。歩道上にものを置くと、

【大島地区消防組合】 普通救命講習会 (応急手当の実技講習会)

歩行者の通行に支障があります。●道路を安全に安心して利用できますよう、ご理解とご協力のほどよろしくお願いたします。

## 平成30年「秋の農作業事故ゼロ運動」

【お問い合わせ先】  
名瀬総合支所農林振興課  
Tel 52・1111 (内線1408)

【お問い合わせ先】  
住用総合支所産業建設課  
Tel 69・2111 (内線2403)

【お問い合わせ先】  
笠利総合支所地域農政課  
Tel 63・1111 (内線3080)

農業の機械化が進展する一方で、鹿児島県においても農作業事故の発生が後を絶ちません。

このため、農繁期の農作業事故の未然防止を目的として、農繁期の9～10月を「秋の農作業ゼロ運動」実施期間と定め、**「まずはワンチェック、ワンアクションで農作業安全」**をスローガンに、農作業事故の未然防止と安全対策の徹底を呼びかけております。

農業機械を扱う際は、事前の点検・整備を徹底し、余裕を持った作業を心掛けましょう。また、以下の点にも注意しましょう。

- ・トラクターに安全フレームを装着し、運転時にはシートベルト、ヘルメットを着用しよう。
- ・路肩まで草刈りを行い、路面と側溝等との境界を把握できるようにしよう。

・機械の詰まりは、機械の動作が静止してから取り除こう。  
・こまめに水分補給を行い、熱中症に気をつけよう。  
・もしもの備えに労災保険に加入しよう。

## 古いガス機器のお取替えをおすすめします

【お問い合わせ先】  
南海ガス株式会社ホームページ  
URL <http://nank-gas.co.jp/>

- 排ガス中毒や生ガス漏出による事故を防ぐため、以下のガス機器のお取替えをおすすめします。
- ① 不完全燃焼防止装置の付いていない小型湯沸器
  - ② 不完全燃焼防止装置の付いていない浴室内設置煙突式風呂がま
  - ③ 立ち消え安全装置の付いていないガステーブル

※室内や浴室内でガス機器を使用する場合は、安全装置付であっても、必ず換気が必要です。



を定期開催しております！

毎月第2日曜日9時～(3時間程度)

警防課救急係 ☎ 52-0100

## 奄美市消防団員募集中！

男性・女性ともに募集しています！



「自分たちの町は自分たちで守る」という思いで活躍する消防団員 地域のためにあなたの力を発揮してみませんか

☎ 大島地区消防組合警防課消防係 (名瀬消防署内)  
Tel 52-0100

有料広告

この学校には、あなたが変わるチャンスがある！！  
学校法人 日章学園  
**奄美看護福祉専門学校**  
奄美市と本校による「コラボ支援制度」で応援します！！

第1回入学試験  
**10月20日(土)** 願書受付：10/1～15  
合格発表：10/30

体験入学  
**10月6日(土)**  
10:00～13:00  
無料送迎あります!!  
ランチ付き!!

<http://www.amakan.ac.jp>  
〒894-0771 奄美市名瀬小湊338-2 電話 0997-54-9111

有料広告

郷土の益々の発展を祈念致します。  
—設計・製作・施工—

営業種目 超高層ビル自動コンドラ、有人コンドラ、エレベーター、ダムウエター、メンテナンス、改修工事、環境関連設備

**株式会社 東京輸送機**

代表取締役会長 平 勝利 (旧名瀬大熊出身)  
代表取締役社長 平 貴将

〒124-0012 東京都葛飾区立石2-34-5  
☎03-3691-9816 (代)・FAX 03-3693-4274

東京都知事許可(般-23)第125571号 東京労働局長許可第18号2号  
社団法人日本クレーン協会東京支部会員 東京エレベーター工業協同組合員

奄美出身者 泉 千尋 (大熊)、中野 晴夫 (仲勝)  
永井 裕志 (宇宿)、押川 光仁 (大熊)



# 平成 30 年度 奄美市防災訓練のお知らせ



近年、自然災害が各地で発生しており「防災・減災」への意識が高まっています。

奄美市では津波災害を想定し、「情報伝達」や「市民の避難」が迅速かつ適正に行われるよう訓練することで被害の軽減や防災意識の醸成を図ります。

**【日時】** 10月28日(日)

◆午前(9時～12時):津波到達を想定した住民避難訓練

◆午後(14時～16時):実動機関合同訓練

**【訓練対象地区】** 奄美市全域(参加地域)

**【想定する災害】**

奄美群島(北部)太平洋沖地震発生に伴う津波災害

## ◆訓練1 情報伝達訓練

防災行政無線、コミュニティFM等による情報伝達訓練

## ◆訓練2 高台(一時避難場所)等への避難訓練

大津波警報を受けて高台(一時避難場所)への避難訓練、災害時要援護者への避難誘導及び支援訓練

## ◆訓練3 その他の訓練

高台(一時避難場所)から指定避難所へ移動後、安否確認や課題検討会、炊き出し(一部)訓練

**【実動機関合同訓練(午後)】** ヘリ等を使用した見応えのある救助訓練等を行いますので、ぜひご参観ください。

☎ 総務課 危機管理室 Tel 52-1111(内線1316)



## 実動機関合同訓練を見学してみませんか?



奄美市防災訓練として下記のとおり実施しますので、ぜひ見学にお越しください。

※会場付近に駐車場はありますが、できるだけ乗り合いや公共交通機関を利用してお越しください。

**【日時】** 10月28日(日) 14時～16時

**【場所】** 長浜港観光船バース、名瀬湾

☎ 総務課 危機管理室 Tel 52-1111(内線1316)

### 【会場地図】



時間	訓練項目	実施機関
第1訓練	避難広報(警察・海保)	海上保安部・警察
第2訓練	沿岸部調査(航空自衛隊機)	航空自衛隊・消防・海上保安部・警察・奄美市
第3訓練	被害状況調査(警察ドローン)	警察
第4訓練	DMAT派遣(ドクターヘリ)	DMAT
第5訓練	物資輸送(漁協組合)	漁協組合・奄美市
第6訓練	吊り上げ救助(航空自衛隊機)	航空自衛隊
第7訓練	海面漂流者救助(警察・海保船舶)	海上保安部・警察・消防・DMAT
第8訓練	座礁船からの救出救助(海保・消防)	海上保安部・消防・DMAT
第9訓練	検視活動(警察)	警察・消防
第10訓練	救急搬送(ドクターヘリ)	DMAT・消防
第11訓練	消火訓練(海保・消防)	海上保安部・消防

## 町内会・自治会(名瀬地区)交通災害共済受付のお知らせ ご家族の安心のお手伝い 年会費1人400円でいつでも加入可!

### 交通災害共済 町内会・自治会 受付日程(10月)

月日(曜日)	町内会・自治会	時間	受付場所
10月12日(金)	芦花部	9:30～10:30	芦花部公民館
	有良	10:40～11:10	有良児童館
	浦上町・浦上	13:30～14:10	浦上公民館
	有屋町・有屋	14:20～15:00	有屋公民館
	仲勝町・仲勝・和光町	15:10～15:50	仲勝公民館
10月15日(月)	朝戸	9:00～9:30	朝戸公民館
	西田	9:40～10:20	西田公民館
	西仲勝	10:30～11:10	西仲勝公民館
	小湊	13:40～15:00	小湊福祉館
10月16日(火)	前勝	15:10～15:40	前勝公民館
	伊津部勝	9:00～9:30	伊津部勝公民館
	名瀬勝	9:40～10:10	名瀬勝公民館
10月17日(水)	崎原	10:30～11:00	崎原集会場
	朝仁・朝仁町	9:00～9:50	朝仁児童館
	朝仁新町	10:00～10:40	朝仁新町集会場
	根瀬部	13:30～14:00	根瀬部公民館
	里	14:20～15:00	里公民館
小宿	15:10～16:00	小宿公民館	

※指定された当日に手続きができない方、加入を希望する方は、市役所窓口で受付できます。

※請求期間は事故発生の日から1年以内です。

【お問い合わせ先】

市民協働推進課 Tel 52-1111(内線1716)



## 2018年漁業センサスにご協力をお願いします

11月1日現在で「2018年漁業センサス」(※)を実施します。漁業の現状を知り、将来を考えるための大切な調査です。ご協力をお願いします。

(※) 我が国漁業の生産構造、就業構造を明らかにし、漁村、水産物物流通・加工業などの漁業をとりまく実態と変化を総合的に把握することを目的に、統計法に基づいて5年ごとに行う大規模な調査です。



☎ 企画調整課 広報統計係

Tel 52-1111(内線1324)



## 知っているようで知らない「血压の話」

奄美市は脳卒中で亡くなる方の割合が国・県と比べて高く、その原因となる高血圧の治療を受けている方も1か月あたり1,280人（※）と、他の疾患と比べて大変多くなっています（※国民健康保険加入者）。

しかし、きちんと薬を内服して血圧を上手にコントロールできている方は意外に少なく、全国的にみても5割に満たないと言われています。今回は、身近な「血圧」について考えてみたいと思います。

### 「血圧」とは？

「心臓から押し出された血液が内側から血管を押し力」のことで、体の隅々まで栄養分を届けるにはある程度の血圧が必要で、人間の場合は収縮期血圧（上の血圧）120～130mmHgが適しているとされています。

※動物ではキリンが最も高く200～300mmHgもあり、キリンの身長にはこれだけの血圧が必要ということになります。



### 血管にかかる力は？

緊張すると心臓がドキドキしますね。このとき、20～40mmHgくらいの血圧が上昇しています。食事、運動、トイレに行くなど日常の様々な動作で血圧は上がります。こんなとき、血管にはどれくらいの力がかかっていると思いますか？

公園の噴水が2m 4cmまで噴き出していると想像してみてください。血圧が150mmHgまで上がるということは、この噴水を8mmの高さまで手でギュッと押さえたときに手のひらにかかる圧力と同じ力が血管にかかっていることになります！

人間の一番太い血管は直径2.5cm（500円玉大）です。血圧を測る腕の血管は直径8mm、脳の血管はさらに細く直径0.2mmです。この細い血管に高い圧が加わるとどうなるか…想像するだけで怖くなりますよね。



平成28年度 1か月の平均受診者数（外来）  
（単位：人）

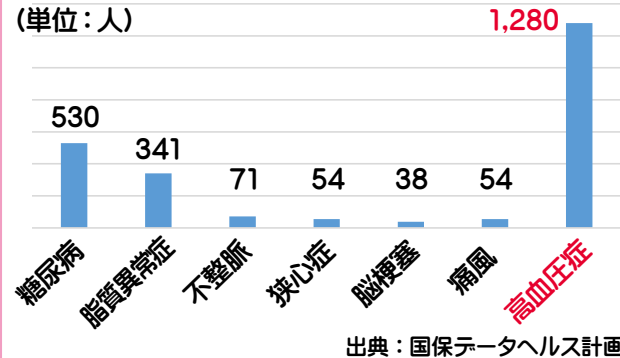

### 薬を上手に活用しましょう！

「一生飲まないといけないから薬はいやだ」「自覚症状がないから大丈夫」と、高い血圧を放置している方がまだまだいらっしゃいます。

老眼が進んできたら老眼鏡を使うように、血圧が高くなってきたら上手に薬を活用しましょう。

早めに薬を飲むことで血管が傷むのを予防できますし、少しの薬で済むのでお財布にも優しく、医療費の抑制にもつながります。さらに食事や運動など普段の生活を見直すことができれば二重丸です！

気軽に測れる「血圧」。身近な健康バロメーターとして上手に活用して下さいね。



### 今月の保健師



郷田 早苗

【お問い合わせ先】

健康増進課

TEL 52-1111（内線1144）

## 国保加入者限定！「30代健診」受け忘れていませんか？

若い頃から自分の身体を知り、健康な生活を送り続けて欲しい！との願いを込めて、一昨年度から「30代限定の健診」（国保加入者対象）を実施しています。

受診期間は10月31日までです（対象者には8月末にハガキをお送りしています）。8,700円かかるところを無料で受診できますので、この機会にぜひご利用ください！

【受診期間】9月1日～10月31日（2か月間）

【健診料金】無料

【対象者】国民健康保険加入者の30～39歳の方（平成31年3月末時点）

【検査内容】身体計測、尿検査、問診、血圧測定、採血、医師の診察、心電図

※採血では、脂質・血糖・貧血・肝機能・腎機能などがわかります。

### 【受診方法】

1. 病院に電話で予約をする
2. 受診日の朝は何も食べない（水・お茶・薬は可）
3. ハガキ・保険証を持参して受診する

※ハガキがお手元に無い方は、下記へお問い合わせください。

平成28・29年度の受診結果では「異常なし」は3～4割程度！  
詳しくはこちら→



【お問い合わせ先】国保年金課 TEL 52-1111（内線1126）



## 平成30年度 第10回 奄美大島地区献血日程 (奄美市分)

昭和37年9月3日、血液輸送中の自衛隊機が奄美市名瀬のらんかん山に墜落し、尊い人命が失われました。

血液の大切さを後世に伝えるため、平成7年度から9月3日を奄美市では「献血の日」とし、メモリアルデーとして献血を実施しています。

皆様のご協力をお願いいたします。

健康づくり  
ポイント事業の  
対象です!



実施日	実施場所	実施時間
10月17日(水)	奄美市住用公民館	9:00~11:30
10月18日(木)	奄美市役所 笠利総合支所	9:00~12:00
	県立大島北高校	13:30~16:00
10月19日(金)	県立大島病院	14:00~17:00
10月20日(土)	奄美建設会館(奄美信用組合小浜支店横)	8:30~12:00
10月23日(火)	県大島支庁	8:30~12:00
10月24日(水)	奄美警察署	9:00~12:00
	奄美看護福祉専門学校	14:30~17:15
10月25日(木)	奄美市役所 名瀬総合支所	9:00~12:00
		13:30~17:20

【お問い合わせ先】健康増進課 予防係 ☎ 52-1111 (内線 1141)

## 離乳食教室 参加者募集!

【日時】10月30日(火) 10時~11時30分

【場所】奄美市保健センター

【対象】奄美市内の4~12ヶ月の乳児の保護者

【定員】10名

【締切】10月23日(火)

※定員になり次第、締め切ります。

【内容】離乳食についての講話と試食

【参加費】無料

※託児可。お子さんとご一緒にお越しください。  
お父さん、お母さんだけの参加も大歓迎!  
参加希望の方は下記までお気軽にお申し込みください♪

【お申込み・お問い合わせ先】  
健康増進課 担当: 泉、相良  
☎ 52-1111 (内線 1142)



## 放課後児童クラブを運営する民間事業者を募集します!

放課後児童クラブ(以下「クラブ」)の利用児童が増加傾向にあることから、自己所有施設等を活用して新たに放課後児童クラブを設置する民間運営事業者を募集します。

### ◆事業の実施方法

- ・対象校区におけるクラブの運営を市の補助事業として実施
- ・対象事業者を公募型プロポーザル方式により選定

### ◆補助事業の内容

- ・放課後児童クラブの設置及び運営

### ◆補助事業の実施場所及び定員

- ・対象校区: 奄美小学校  
(受入定員40人程度の1クラブを募集)

### ◆補助事業の開始年月日と事業期間

- ・事業開始日: 平成31年12月以降(予定)

### ◆選定スケジュール(予定)

#### ① 公募要領等の配布期間

10月1日(月) 午前9時~10月25日(木) 午後5時

#### ② 参加表明書の提出締切

10月26日(金) 午後5時

#### ③ 企画提案書等の提出期間

10月29日(月) 午前9時~11月12日(月) 午後5時

#### ④ 選考(プレゼンテーション及びヒアリング審査)

平成30年11月下旬

#### ⑤ 選考結果の通知

平成30年12月上旬

【お問い合わせ先】福祉政策課 ども未来係

〒894-0025 奄美市名瀬幸町25番8号(地下1階)

☎ 52-1160 ☎ 52-2784

✉ fukushi@city.amami.lg.jp

※各種様式・資料は、窓口及び市ホームページにて配布します。



## 10月~インフルエンザ予防接種費用の助成が始まります!

対象となる方へ予診票を送付しています。予診票を医療機関へ持参すると、通常よりお得な料金でインフルエンザの予防接種を受けることができます。

### 【対象者】

#### ① 満65歳以上の方(平成30年10月1日時点 ※1)

(※1) 平成30年10月1日以降に65歳となる方へは、順次予診票を発送します。

#### ② 60~64歳の方で、心臓・腎臓・呼吸器・ヒト免疫不全のうちいずれかが身体障害者手帳1級に該当する方(※2)

(※2) 市役所窓口での申請が必要です。身体障害者手帳または1級に相当する医師の証明書を持参し、最寄りの総合支所へお越しください。

### 【接種期間】平成30年10月1日から平成31年1月31日まで

※例年1月頃から流行するので、なるべく12月中旬までに接種しましょう。

医療機関によりワクチンの入荷状況が異なるので、事前にご予約のうえ、接種してください。1月31日を過ぎた場合は市の助成が受けられません。

### 【接種費用】1,500円

※生活保護受給者・中国残留邦人の方は受給証明書を添付すれば無料となります。

### 【予診票を紛失された場合】市役所の窓口で再発行いたします。

### 【お問い合わせ先】

名瀬: 健康増進課

☎ 52-1111 (内線 1142)

住用: 市民福祉課

☎ 69-2111

笠利: いきいき健康課

☎ 63-2299



## 65歳以上の男性のための料理教室~ まーじんよろって、まーさむんみしょうろ~

「今まで料理をしたことがない…」「自分で作ってみたいが、何をどう始めたらいいかわからない…」  
と思っている方はいませんか?

料理の基本から行いますので、料理を全くしたことのない方でも大歓迎です!

料理の楽しさをぜひ体験してみませんか?

【対象者】65歳以上の男性高齢者

【日時】11月8日(木)・22日(木)・12月6日(木)  
※同じ方を対象に3回実施

【時間】10時~12時30分

【内容】(簡単な献立を中心に)調理実習・試食会

【定員】10名

【場所】奄美市保健センター

【参加費】無料

【準備するもの】米1合、エプロン、三角巾(タオル可)

【申込締切】11月1日(木) ※定員になり次第、締め切ります。

【お申込み・お問い合わせ先】  
高齢者福祉課 生きがい推進係  
☎ 52-1111 (内線 1694)





# 奄美市本庁舎建設事業

## 工場の状況 (現庁舎屋上から撮影)

前回写真 (平成 30 年6月8日)  
(進捗率 58.5%)

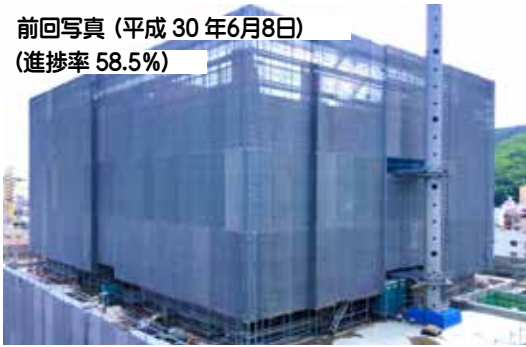

現況写真 (平成 30 年9月7日)  
(進捗率 76.0%)



## 奄美市本庁舎新築工事上棟式

平成 28 年 12 月に本格着工され、工事が進められてきた本庁舎建設工事は、8 月 21 日に上棟式を迎えました。式には市長、設計・施工業者など関係者約 50 名が出席し、上棟を祝うとともに今後の工事の安全を祈願しました。

台風接近のため時間を繰り上げ午前中に行い、午後から予定していた一般市民対象の現場見学会は中止になりました。

今後は内装工事や外構工事が実施され、新庁舎は今年 12 月末に完成し、来年 2 月から業務開始予定となります。

引き続きご理解とご協力をお願いします。



▲上棟の儀 (市長が上棟梁にナツとボルトを差し込む様子)

【お問い合わせ先】 発注者：奄美市財政課庁舎建設推進室 **TEL** 52-1111 (内線 1329)  
 工事監理者：内藤・重信設計共同企業体 **TEL** 57-6137  
 工事施工者：フジタ・松元・前田・村上特定建設工事共同企業体 **TEL** 57-6130



## 『ハロウィンジャンボ宝くじ』が発売されます！

【発売期間】平成 30 年 10 月 1 日 (月) ~ 10 月 23 日 (火)  
 【抽選日】平成 30 年 10 月 30 日 (火)  
 【発売場所】全国の宝くじ売場

【当せん金】	1	等	3 億円	9 本
1 等前後賞	1 億円	18 本		
1 等組違賞	10 万円	891 本		
2 等	1,000 万円	27 本		
3 等	100 万円	270 本		
4 等	10 万円	9,000 本		
5 等	1 万円	9 万本		
6 等	3,000 円	90 万本		
7 等	300 円	900 万本		
ハロウィン賞	5 万円	9,000 本		

※当せん本数は発売総額 270 億円・9 ユニットの場

## 『ハロウィンジャンボミニ』もあわせて発売されます！

※発売期間・抽選日・発売場所は上記をご覧ください。

【当せん金】	1	等	3,000 万円	20 本
1 等前後賞	1,000 万円	40 本		
2 等	100 万円	800 本		
3 等	10 万円	8,000 本		
4 等	1 万円	4 万本		
5 等	3,000 円	40 万本		
6 等	300 円	400 万本		
ハロウィンミニ賞	2 万円	12,000 本		

※当せん本数は発売総額 120 億円・4 ユニットの場

宝くじの収益金は、市町村の明るく住みよいまちづくりに使われます。



## 奄美市住宅リフォーム等経済対策事業補助金 2次募集を受け付けています！

30 万円以上の工事1件につき  
対象工事の 20% を補助 (上限 10 万円)

### 補助の受付期間

- 1次募集 平成 30 年 4 月 10 日から平成 30 年 8 月 31 日
- 2次募集 **平成 30 年 9 月 3 日から予算額到達時点で終了**

### 補助の金額

上限を 10 万円とした対象工事の 20% (1,000 円未満切り捨て)  
 ※本補助金は、これまでに当該事業にて補助金の交付を受けた方または住宅については、原則受けられません。詳しくは下記へお問い合わせください。

### 申請手続きの流れ

#### ★工事を始める前

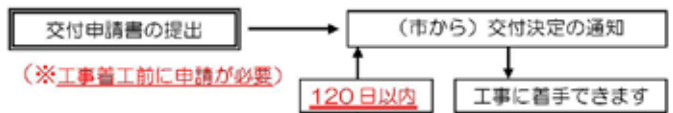

#### ★工事が完了すると



【お申込み・お問い合わせ先】 建築住宅課 **TEL** 69-3034 (直通)  
 ※住用支所産業建設課、笠利支所建設課でも申請を受け付けます。  
 ※申請書や詳細情報は、奄美市ホームページをご覧ください。

<https://www.city.amami.lg.jp/kenchiku/20140408.html>



# 2学期から 学校給食センター による給食が始まりました！

※名瀬・住用地区

2学期の初日である9月3日から、奄美市立学校給食センターによる給食提供がスタートしました。

名瀬・住用地区の小・中学校へ約 4,000 食の給食を調理し、配送します。

安全でおいしい  
給食届けるよ！



奄美市立学校給食センター  
キャラクター たんかん丸

【お問い合わせ先】

奄美市立学校給食センター

Tel 52-1111 (内線 1731・1739)



開所式 (8月24日)

毎日愛情込めて調理し、配送しています。



## 行政相談委員に相談してみませんか

毎日の暮らしの中で、登記、年金、道路、社会福祉など行政サービスへのご意見・ご要望はありませんか。

行政相談委員（総務大臣委嘱）は皆様の相談相手として、役所のサービスや行政の仕組み、手続きに関する相談を受け付け、相談者への助言や関係行政機関に対する改善の申し入れを行っています。

次のとおり行政相談所を開設しますので、お気軽にご利用ください。自宅や電話でも相談に応じています。相談は無料で、秘密は守られます。

地区名	日にち	時刻	場所	相談員
名瀬地区	10月17日(水)	13時30分～16時30分	名瀬総合支所 4階中会議室	吉田 正さん 境 幸子さん
住用地区	10月26日(金)	9時～12時	住用公民館	山田 紘一さん
笠利地区	10月19日(金)	10時～15時	笠利町中央公民館	南 武秋さん

### 奄美市の行政相談委員



吉田 正さん  
(名瀬)

Tel 090-8666-6925



境 幸子さん  
(名瀬)

Tel 090-8395-3206



山田 紘一さん  
(住用)

Tel 090-8228-4658



南 武秋さん  
(笠利)

Tel 63-0729

【お問い合わせ先】

奄美市企画調整課 Tel 52-1111 (内線 1324)

総務省鹿児島行政監視行政相談センター(旧行政評価事務所)

Tel 099-224-3247

## 遺言や各種契約書は「公正証書」で作成しましょう

法務省と日本公証人連合会では、毎年10月1日から7日までの1週間を「公証週間」と定め、公証制度の普及に努めています。

近年、遺産相続や金銭、老後の財産管理をめぐるトラブルが増加しています。

遺言や養育費の支払い、金銭消費貸借、土地や建物の賃貸借契約、任意後見契約など、遺言や各種契約を公正証書で作成することで、これらの紛争を未然に防止し、あなたの財産や権利を守ることができます。

特に、老後を快適に過ごすために、遺言公正証書や任意後見契約公正証書の作成をおすすめします。

当現場で相談(無料)を希望する方は、電話での予約をお願いします。電話での相談も受け付けます。



【お問い合わせ先】名瀬公証人役場

Tel 52-2661 (奄美市名瀬幸町12番22号)

## 広告募集中

### 広報紙

縦 65mm × 横 80mm (1枠) 19,440 円 / 月

### ホームページバナー

縦 60pixel × 横 120pixel 10,800 円 / 月

【お問い合わせ先】企画調整課広報統計係

☎ 52-1111 (内線 1325)

### 有料広告



## ポロシティ伊募集のお知らせ

ねこの不妊手術・ワクチン  
ノミ除けが全て無料!

手術受付: 毎朝9~11時(不定休)

場 所: 港町入口交差点、ドコモ斜め向い

お問合せ: 090-3271-3922(あだち)

公益財団法人 どうぶつ基金

あまみねさくらねこ病院





# アヤビキ日記

「アカウミガメの旅立ち」

奄美海洋展示館 TEL 55-6000



放流前には、日本ウミガメ協会の標識タグをヒシに取り付けました。これには個別の番号が記されており、またどこかで、例えば漁の網などにかかって発見された時などに、奄美から放流したウミガメだと分かるようになっています。

当日は展示館のお客さんたちと一緒に送り出しました。久しぶりの砂浜の感触に最初はじっと様子をつかっていたようですが、しばらくすると海の方へ歩き出しました。



【保護された時のアカウミガメ】

8月16日、展示館で飼育していた2歳のアカウミガメ2頭を放流しました。

平成28年に大浜と朝仁海岸で迷っていたのを保護されたウミガメで、生まれた当初は身長約7cm、体重約20gだったのが、2年間で身長32cm、体重は約6kgまで大きくなりました。これだけ大きくなれば他の生き物に食へられるなどの危険も減るので、海に帰すことになりました。



【海への旅立ちを見守りました】

波打ちぎわまでは、とてもゆっくりだったのですが、水の中に入ると力強く前ヒシを動かし、みるみるスピードを上げて沖の方へと泳ぎ去っていききました。

アカウミガメは太平洋を渡り、メキシコの方までいってそこでエサをたくさん食べ大きく育ちます。

そして、25年から30年後、繁殖・産卵のためにまた日本の沿岸に戻ってきます。

ふ化をした子ガメたちは、みんな元気に海へと旅立ってほしいのですが、弱っていたり砂の中に残っていたりしたものは、展示館につれてきて、皆さんに見てもらっています。

子どもたちがウミガメに親しむきっかけになり、興味を持ち、好きになってもう一つ、将来、ウミガメも人間も暮らしやすい島の海辺が続いていくことを願っています。

## 第13回「住みよい環境を守る」標語・ポスター入賞作品（4年生・敬称略）

区分	氏名	学校名	標語	区分	氏名	学校名	標語
最優秀賞	永田 和那	笠小	奄美のしぜん やさしいえんに つつまれる	佳作	高味 美羽耶	小宿小	奄美のね 海や山は わんたちの宝物
優秀賞	諏訪 結音	宇宿小	きよらさ島 わきやが守らんば 青い海	優秀賞	谷村 夏海	名瀬小	ごみひろい 自ら守る 奄美のしぜん
	田川 海陽	小宿小	すばらしい 奄美のみりよく 守ろうよ		大田 和佳	朝日小	山に住むアカショウビンが今日も鳴く このかんきょうを大切に



▲最優秀賞  
田頭 大河（伊津部小）



▲優秀賞  
山下 幸愛（赤木名小）



優秀賞  
東條 暁仁（奄美小）



▲佳作  
田中 向日葵（伊津部小）



▲佳作  
時永 萌花（伊津部小）



▲佳作  
平田 穂佳（伊津部小）

【お問い合わせ先】環境対策課 生活衛生係 TEL 52-1111（内線 1243・1244）



## 粗大ごみの捨て方

※家庭ごみ収集日には出さないでください!

奄美市では粗大ごみを収集していません。家庭から出る粗大ごみ(※)は、以下の方法で処分してください。  
(※) おもに じゅうたん、ふとん、カーペットなど

1. 一般廃棄物収集運搬許可業者に依頼する(有料)
2. 名瀬クリーンセンターに直接持っていく(有料)

ごみ出しマナーをしっかりと守って、きれいな街づくりに努めましょう。

詳しくは「名瀬クリーンセンターごみ分別一覧表(平成29年度改訂版)」をご参照ください。ご不明な点は下記までお問い合わせください。



【お問い合わせ先】

名瀬：環境対策課 ☎ 52-1111 (内線 1243・1244)

住用：市民福祉課 ☎ 69-2111 (内線 2303)

笠利：市民課 ☎ 63-1111 (内線 3040)

🌐 <https://www.city.amami.lg.jp/kankyo/machi/sekatsu/gomi/gomi/index.html>

## 県が管理している施設に対する各種サポート推進事業

県が実施する各種サポート推進事業は、地域の自治会やボランティアの皆様をサポートになっていただき、県管理道路などで定期的に行う清掃・美化活動等を県が支援する制度です。ご参加をお待ちしています。

対象施設	県管理の道路、河川、海岸、港湾および砂防施設
対象者	延長 100 m以上(港・砂防については距離制限無し)、年 1 回以上の美化活動
支援方法	補助対象経費の現金支給 (1登録団体あたり上限額 30,000 円)
対象物品	詳細は下記 URL よりご確認ください。
登録方法	登録申込書の提出により認定を行います。

【お申込み・お問い合わせ先】

鹿児島県大島支庁建設課管理係 ☎ 57-7332 (直通)

🌐 <https://www.pref.kagoshima.jp/aaq09/chiiki/oshima/kiban/kakusyu-support.html>

## 知らないと損! 農業者年金で税金対策

### 農業者年金ってなに?

サラリーマンの年金 (厚生年金)	報酬比例部分(老齢厚生年金) 国民年金(老齢基礎年金)
---------------------	--------------------------------

農業者の年金 (国民年金のみ)	国民年金(老齢基礎年金)
--------------------	--------------

農業者の年金はサラリーマンと違い、公的年金の1階部分である国民年金のみです。サラリーマン並の年金を確保するには、ご自分で2階部分の年金となる「農業者年金」を準備する必要があります。

農業者の年金 (国民年金+農業者年金)	農業者年金 国民年金(老齢基礎年金)
------------------------	-----------------------

### 農業者年金に加入する条件は?

- 国民年金 第1号被保険者(国民年金保険料納付免除者を除く)
- 年間60日以上農業に従事
- 60歳未満の方ならどなたでも加入できます。

【お問い合わせ先】奄美市農業委員会 ☎ 52-1111 JAあまみ ☎ 52-4331

農業者年金基金ホームページ 🌐 <https://www.nounen.go.jp>

### 農業者年金は支払った保険料の全額が社会保険料控除の対象です。

保険料は月額2万円から6万7千円の中で自由に選択できます。支払った保険料全額が社会保険料控除となりますので、その分課税対象所得が下がり、税金が安くなります。

### 保険料の前納納付を活用し、税金対策を。

前納すれば、翌年1年間の保険料も全額社会保険料控除に使えます!

前納申込期限は11月15日です。翌年3月の確定申告で社会保険料控除として申告を考えている場合は、それまでにJAの窓口で申込をする必要があります。

11月初旬に今年の売上のチェックが必要となります!

詳しい内容やご相談は下記までお問い合わせください。



## 元気高齢者等 介護職場インターンシップ 参加者募集!

55歳以上の「元気高齢者」を対象に、介護職場体験を行います。体験後、ご希望に応じて就労へつなぐことも可能です!

【対象】55歳以上の元気高齢者

【内容】1日約3時間・計5日間の介護職場体験

【体験期間】11月30日(金)まで

【体験施設】

- ・介護老人保健施設 アマンテ(奄美市笠利町節田 1451-1)
- ・特別養護老人ホーム 住用の園(奄美市住用町大字摺勝 451-3)

【お申込み・お問い合わせ先】

奄美市社会福祉協議会

〒894-0036 奄美市名瀬長浜町 5-6 ☎ 52-7601 ☎ 56-8108

✉ [info@amamishakyo.org](mailto:info@amamishakyo.org) 🌐 <http://amamishakyo.org>

【体験実習までの流れ】

- ・日程決定後、関係書類を送付します。
- ・体験当日は、直接施設へ集合となります。
- ・体験終了後、簡単なアンケートにご協力ください。

【募集期限】10月31日(水)まで

【申込方法】下記 URL 又は窓口にて申込書を取得し、FAX・郵送・メールでお申し込みください。





市民が  
支える

# シマのバスに乗ろう！



Ride On!!

通勤や通学、買い物など、地域に欠かせない公共交通機関として毎日多くの路線バスが運行していますが、利用者が少ない路線は民間事業者のみで維持することができず、税金で赤字を補助しながら運行しています。しかしながら、利用者が減少し赤字が拡大すると、運行を維持していくことが困難になるかもしれません。

## ▶「奄美市地域公共交通網形成計画」を策定！

- ・路線を維持する
- ・バス路線が走らない地域をつくらない

ことを前提として、より効率的な地域公共交通体系を構築するため、「奄美市地域公共交通網形成計画」を本年3月に策定しました。

奄美市地域公共交通活性化協議会での協議を行いながら、効率的な路線や運行車両・形態の見直しを行ってまいります。

交通弱者に不可欠な地域公共交通は、市民の税金で支えられています。

地域公共交通をこれからも残し続け、これまで以上に利用しやすくするために、**日ごろ利用しない方も、たまにはバスに乗ってみませんか？**

## ■将来のバスネットワークイメージ

### ◆公共交通不便地域における新たな公共交通サービスの検討

道路の整備状況や住民の意向を踏まえ、新たな公共交通サービスについて検討する。

### ◆路線バスとコミュニティバスの役割分担の明確化

路線バス（幹線）とコミュニティバス（支線）の役割を明確にし、その重複等をなくし、効率化する。

### ◆重複する路線の効率化

名瀬地区中心部の重複区間の解消等によるバスネットワークの効率化を図る。

- 凡例
- ：広域拠点（バスターミナル）
  - ：乗継拠点
  - ：主要なバス停留所
  - ：路線バス（幹線）
  - ⇄：コミュニティバス
  - ⇄：新たな系統の検討路線

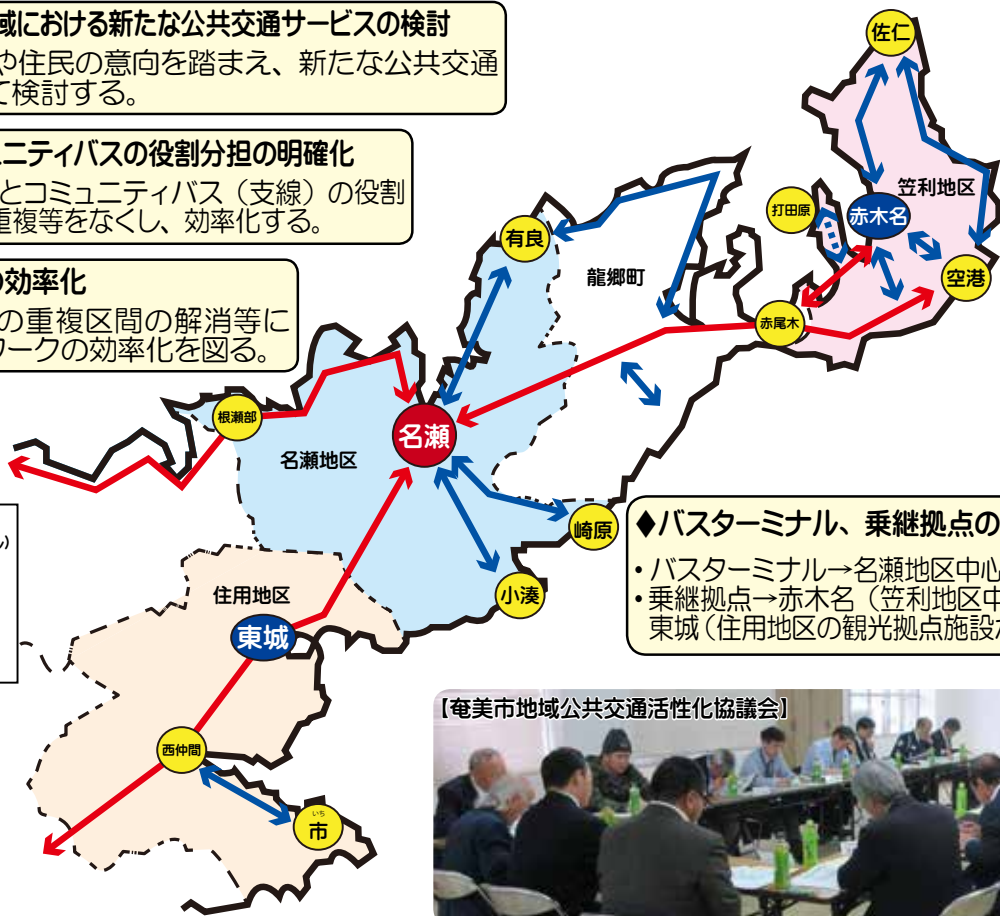

### ◆バスターミナル、乗継拠点の整備

- ・バスターミナル→名瀬地区中心部
- ・乗継拠点→赤木名（笠利地区中心部）・東城（住用地区の観光拠点施設が整備）

【奄美市地域公共交通活性化協議会】



## 🚌 末広本通りをバスが運行！（10月～）

末広本通りが双方向通行（本年6月16日～）となったことに伴い、路線バスが運行されることとなります。

これまで支庁通りを運行していた路線の一部が昼間（10時～17時）は末広本通りを運行しますので、お間違えのないようお願いします。

※10月1日から一部路線が変更され、その他の路線も12月頃には変更される予定です。詳しくは下記にてご確認ください。

【お問い合わせ先】株式会社しまバス

Tel 52-0509

URL <http://shimabus.jp/>

## 🚌 関連施策のご紹介

### ▶お達者ご長寿応援事業

【目的】高齢者の健康づくり、外出機会の創出

【対象】75歳以上の方、70歳以上の運転免許返納者

【内容】バスやタクシーで利用できる「ご長寿応援券」（1人あたり5000円の補助券）を発行



【お問い合わせ先】高齢者福祉課 高齢者福祉係

Tel 52-1111（内線 1696・1682）



# 「デマンド方式」実証運行開始！

笠利町の打田原・前肥田地区は、これまでバス路線がない「地域公共交通空白地域」となっていました。地域住民の生活交通手段を確保するため、デマンドタクシー（※）の実証運行を10月1日から実施します。

（※）事前予約があった時だけ運行する形態で、毎週火・木・土曜に1日4便運行します。

利用には事前登録が必要です。利用をご希望する打田原・前肥田地区の皆さまは、登録をお願いします。

事前登録・事前予約をお願いします！



# 住用地区内「フリー乗降区間」設定！

フリー乗降区間（※）とは、バス停以外の場所でも自由に乗り降りできる制度です。自宅近くの道路上で乗降できますので、利便性が期待されます。

（※）横断歩道上や交差点近く、見通しの悪いカーブ地点などでは乗降できません。安全な場所での乗降をお願いします。

乗車の際には運転手に見えやすい場所で早めに手を上げるなど、乗車の意思を示していただきますようお願いいたします。

## 摺勝・東城・川内

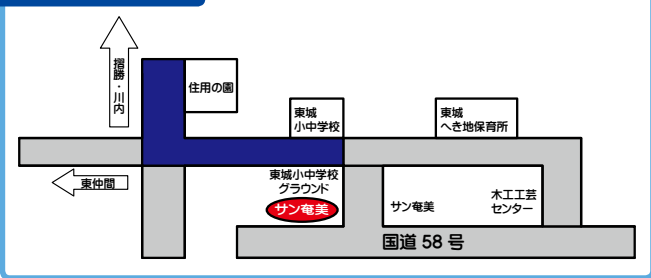

## 東仲間

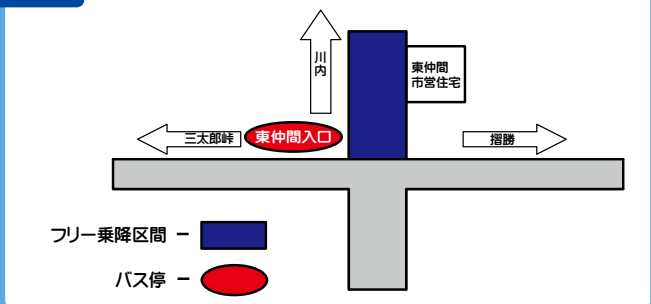

## 山間

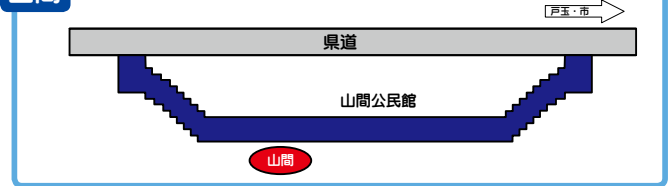

## いち市

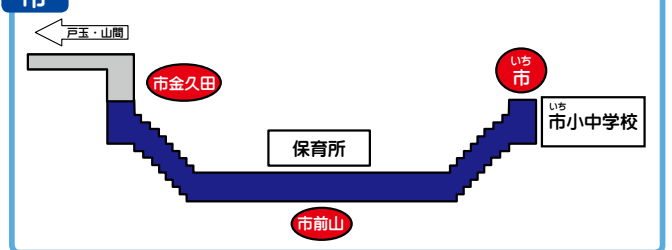

安全な場所で乗降し、乗車の意思を示してください



【お問い合わせ先】商水情報課 商工振興係 Tel 52-1111（内線 1421・1423）



## 奄美市の雇用対策事業（シリーズ① インターンシップ補助）

積極的な就業体験を促進するため、就業体験（インターンシップ）補助を行っています。積極的に制度をご活用ください！

### ◆大学・短大の学生対象

#### 【学生】

旅費：1人あたり上限1万円  
 宿泊費（※1）：1人あたり1泊上限2千円（10泊まで）

#### 【受入事業所（※2）】

受入1人あたり1万円  
 （※1）奄美市内への宿泊に限る  
 （※2）奄美市に住所を有していること（要事前登録）

### ◆奄美市在住の求職者対象

#### 【求職者（※3）】

1日あたり1,000円 ※最長5日（年3回まで）

#### 【受入事業所（※4）】

受入1人あたり1万円  
 （※3）公共職業安定所で求職登録をしており、奄美市に住所を有していること  
 （※4）奄美市に住所を有していること（要事前登録）

### ◆受入事業所 随時募集中！

学生や奄美市在住の求職者を受け入れる事業所を随時募集しています。下記までご連絡ください。  
 ※詳細は奄美市ホームページでもご確認できます。

## 奄美市の雇用対策について 今後シリーズでご紹介していきます！



【お問い合わせ先】 商水情報課 労政水産係

Tel 52-1111（内線 1422・1421）

URL <https://www.city.amami.lg.jp/shosui/machi/shushoku/shien/intern.html>

## プレミアム付き商品券「ほーらしゃ券」を今年も発売します！

毎年好評の「ほーらしゃ券」。今年も**10月16日(火)**から販売を開始します！  
 （※）第2回目は12月14日から販売予定です。

ほーらしゃ券には商店街の歳末大売出し抽選会の抽選券も付いており、大変お得です。売り切れ次第終了となりますので、お早目にご購入ください。

※今回から、より多くの市民の皆様にご購入いただくため、**購入上限額を1人につき5万円（10冊）まで（本人様限り）に変更**しました。皆様のご理解をよろしくお願い致します。

### 【販売所】

- ◆名瀬：奄美大島商工会議所・三洋スポーツ・のせ文具・サッカーショップリベロ・東京堂
- ◆笠利：あまみ商工会・味の郷かさり
- ◆住用：サン奄美

詳しくは、奄美市ホームページまたは右記までお問い合わせください。

### 【ほーらしゃ券とは???

- ◆地元中小小売店で使える10%のプレミアム付き商品券。
- ◆500円の商品券11枚綴りを5,000円で販売するので、500円分お得に買い物ができます！
- ◆取扱店ポスターの掲示がある加盟店にて使用できます。（※加盟店の登録は随時受付中です！）



【お問い合わせ先】

奄美市プレミアム商品券発行事業実行委員会事務局  
 （商水情報課内）Tel 52-1111（内線 1423）

## 中小企業の設備投資を応援します！

「生産性向上特別措置法」の施行にあわせ、奄美市では「導入促進基本計画」を策定しました。

中小企業が生産性を向上する計画（先端設備等導入計画）を作成し、市の認定を受けた場合に、新たに導入する設備の固定資産税額について課税標準額を3年間ゼロにする特例を設けました。

特例を受けるためには諸条件がありますので、詳しくは奄美市や中小企業庁のホームページをご覧ください。



【お問い合わせ先】 商水情報課 商工振興係

Tel 52-1111（内線 1423）

URL <https://www.city.amami.lg.jp/shosui/seisanseikouzyou/seisanseikouzyou.html>

## 「消費税軽減税率制度」説明会のご案内

大島税務署では、事業者の方を対象に消費税の軽減税率制度に関する説明会を開催します。

多くの事業者の方に関係する制度です。ぜひお越しください。

【日時】11月20日（火）15時15分～16時45分

【場所】奄美文化センター大ホール（奄美市名瀬長浜町517）

【備考】定員1,400名

※同会場（10～12時・13～15時）にて、平成30年分給与所得の年末調整説明会も開催します。



【お問い合わせ先】

大島税務署 法人課税部門

Tel 52-4321

⇒音声ガイダンス「2」を選択

# 平成30年度 奄美市進路ガイダンス

## (小学校高学年生・中・高校生向け)



その道のプロフェッショナルが  
君の「やる気」に火をつける!

# 10月8日(月・祝)

**入場無料**



**【場所】奄美文化センター**

13:30 ~ 14:15 仕事紹介 (1部)  
 14:15 ~ 14:45 高等学校紹介  
 14:45 ~ 15:30 仕事紹介 (2部)  
 15:30 ~ 17:00 各ブースで個別相談

### 参加職種

医師、**新**ウェブデザイナー、介護支援専門員、介護福祉士、看護師、管理栄養士、義肢装具士、救急救命士、言語聴覚士、**新**コンピュータープログラマー、作業療法士、歯科医師、歯科衛生士、**新**システムエンジニア、社会福祉士、柔道整復師、助産師、鍼灸師、診療放射線技師、精神保健福祉士、弁護士、**新**保育士、保健師、薬剤師、理学療法士、臨床検査技師、臨床工学技士 (**新**今年度より新たに追加)

**奄美高校・大島高校・大島北高校の学校紹介、進路ブースを初設置!**

【主催】名瀬地域包括支援センター(奄美市高齢者福祉課) 【共催】奄美市教育委員会

【後援】奄美市歯科医師会、奄美情報通信協同組合、奄美薬剤師会、大島郡医師会、鹿児島県介護支援専門員協議会奄美大島喜界島支部、鹿児島県介護福祉士会大島地区支部、鹿児島県看護協会大島地区、鹿児島県言語聴覚士会、鹿児島県精神保健福祉士協会、鹿児島県理学療法士協会奄美地区、鹿児島県臨床検査技師会、北大島地区栄養士会、社会福祉士会大島地区支部、名瀬地区保育連合会すみれ会

【お問い合わせ先】名瀬地域包括支援センター ☎ 52-1111 (内線 1694)

## 奄美市就労準備支援事業

### 相談からはじめてみませんか?

**相談無料 秘密厳守**

**相談日：月～金曜 8:15 ~ 17:15**

※ 15歳～64歳までの方が対象

社会との関わりに不安を感じていたり、はたらくことに困っていたら、ひとりで悩まず「奄美市社協」へお気軽にお電話・ご相談ください。

【お問い合わせ先】奄美市社会福祉協議会  
 〒894-0036 奄美市名瀬長浜町5-6  
 ☎ 52-7601 ☎ 56-8108



## 敬老の日 祝賀会 おめでとうございます!



これからも益々お元気でお過ごしください





## 住用地区 10 月行事予定

日	行事名	開始	場所
10/2 (火)	燃やせるごみ		町内全域
10/3 (水)	燃やせないごみ 健康教室「住用ゆらおう会」	9:30	体験交流館
10/5 (金)	燃やせるごみ		町内全域
10/6 (土)	資源ごみ分別収集 (ペットボトル)		町内全域
10/7 (日)	第 59 回住用地区体育祭	8:30	東城小中学校グラウンド
10/8 (月)	し尿汲み取り		市・戸玉・山間
10/9 (火)	結核検診	9:00	各集落公民館前
	し尿汲み取り		役勝・西仲間・石原
10/10 (水)	燃やせるごみ		町内全域
	古紙類ごみ分別収集 (新聞紙・ダンボール)		町内全域
10/11 (木)	健康教室「住用ゆらおう会」	9:30	体験交流館
10/12 (金)	し尿汲み取り		見里・東仲間・川内
	燃やせるごみ		摺勝・城・和瀬
10/14 (日)	市民体育祭住用地区選手選考会 第 4 回住用町集落対抗相撲大会	18:30 10:00	住用支所 3 階会議室 東城小中学校相撲場
10/16 (火)	燃やせるごみ		町内全域
	乳幼児・幼児歯科検診	12:30	住用支所 3 階大会議室
10/17 (水)	燃やせないごみ		町内全域
	健康教室「住用ゆらおう会」 健康教室「山間いきいき教室」	9:30 9:30	体験交流館 山間体育館
10/19 (金)	燃やせるごみ		町内全域
10/20 (土)	資源ごみ分別収集 (ビン類) 青少年育成の日		町内全域
10/21 (日)	家庭の日・市民清掃の日		
10/23 (火)	燃やせるごみ		町内全域
	集合徴収	9:00	町内全域
10/24 (水)	健康教室「住用ゆらおう会」	9:30	体験交流館
	古紙類ごみ分別収集 (その他紙類)		町内全域
10/26 (金)	燃やせるごみ		町内全域
10/30 (火)	燃やせるごみ		町内全域
10/31 (水)	燃やせないごみ		町内全域
11/2 (金)	燃やせるごみ		町内全域
11/3 (土)	資源ごみ分別収集 (ペットボトル)		町内全域

燃やせるごみ：10/2、10/5、10/9、10/12、10/16、  
10/19、10/23、10/26、10/30、11/2  
燃やせないごみ：10/3、10/17、10/31

※ごみ出しは8時30分までに収集場所へ

### 就学时健康診断日程のお知らせ

平成 31 年度の小学校入学予定者（平成 24 年 4 月 2 日～平成 25 年 4 月 1 日生まれの者）に、健康診断の通知書を配付します。

以下をご参照のうえ受診してください。

【対象となる小学校】住用小・東城小・市小

【健康診断実施日】10 月 23 日（火）

【受付開始】14 時

【実施場所】住用公民館・住用診療所

【お問い合わせ先】地域教育課 ☎ 69-2111（内線 2501）



### 住用町における 10 月の集合徴収日程

10 月は、市県民税の第 3 期分並びに国民健康保険税・後期高齢者医療保険料及び介護保険料の第 4 期分の納期となっています。納期内の納付をお願いします。

未納分と過年度滞納分の市税についても当日会場で納めることができますので、市民の皆様のご協力をお願いします。

	午前	午後
10月23日(火)	市・戸玉・山間 川内・東仲間・見里	上役勝・西仲間・石原 和瀬・城・摺勝

※当日の詳しい徴収時間については、改めて集落の放送等でご案内いたします。

## 第 4 回住用地区集落対抗相撲大会を開催します



【日時】10 月 14 日（日）開会式 10 時 競技開始 10 時 30 分  
【場所】東城小中学校相撲場  
【駐車場】「三太郎の里」横の空き地をご利用ください。

## 学力向上フォーラムへパネリストとして参加（住用中）



8 月 19 日（日）奄美文化センターにて奄美市学力向上フォーラムが開催され、中学生代表として、住用中 3 年の潤井あゆさんがパネリストとして参加しました。

パネルディスカッションのテーマ「読書と学力」について、潤井さんは「本を読むとたくさんの漢字を覚えたり、文章を読む力がついたり、学力向上に大変関係が深いと思います。」と自らの経験をもとに発表しました。

## 奄美市給食センター開所式へ参加（住用中）



8 月 24 日（金）奄美市給食センターの開所式が開催され、テープカットセレモニーに住用中 3 年生の坂本孝福くんが参加しました。「初めてのテープカットで緊張しました。これからもおいしい給食をたくさん食べたいです。」と感想を述べていました。



## 第29回あやまる祭りを開催しました!

台風の影響で延期となったあやまる祭りを8月26日(日)に開催しました。晴天に恵まれ、舟こぎ競争大会では、ちびっ子の部(5チーム)、集落の部(9チーム)、一般男子の部(14チーム)、一般女子の部(7チーム)が参加し、白熱したレースに歓声が響きました。今年から開催したストラックアウト大会にも多くの子供たちが参加しました。

なんこ大会では24チームが参加し、杯をかわしつつ玉をなんこ台に打ち付け、激しい掛け合いが繰り広げられました。

台風の影響で花火が中止となりましたが、夜の舞台ではバンドやダンス等で盛り上がり、最後は恒例となった女子青年部による幻想的な火舞で締めくくり、観客を魅了しました。

### ◆舟こぎ競争大会

- ちびっこの部 優勝 外金久子ども会A
- 集落対抗の部 優勝 里集落青年団
- 一般女子の部 優勝 OVER 30
- 一般男子の部 優勝 手広スパックス

### ◆なんこ大会 優勝 里B



## 笠利地区子ども会 第5回親睦グラウンドゴルフ大会

8月19日(日)あやまる岬観光公園グラウンドゴルフ場にて、グラウンドゴルフ大会が開催されました。開会式では、県子ども会育成連絡協議会優良団体として「万屋子ども会」が表彰されました。

天候に恵まれ、14チーム70名が参加し、競技を通して異年齢間の交流や親睦が深められました。団体の部では、万屋子ども会愛ター、個人の部は中健斗さんが優勝に輝きました。

- 【団体】優勝 万屋子ども会愛ター  
2位 土浜子ども会  
3位 節田子ども会



- 【個人】優勝 中 健斗(須野子ども会)  
2位 浜田 瑛斗(節田子ども会)  
3位 平島 颯大(屋仁子ども会)  
4位※山原 佳怜(屋仁子ども会)  
4位※中山 芽依(屋仁子ども会) ※同点



## 平成30年度 飼い犬・飼い猫登録及び第2回狂犬病予防注射(笠利地区日程)

笠利地区における飼い犬・飼い猫の登録及び狂犬病予防注射を下記の日程で実施します。

※各集落巡回により予定時間が前後する場合がありますので、ご了承ください。  
※犬・猫は必ず登録を行い、犬は必ず狂犬病予防注射を受けさせましょう。

- ◆未登録の犬：登録料 3,000円 予防注射料 3,400円
- ◆登録済の犬：予防注射料 3,400円
- ◆未登録の猫：登録料 500円



### ◆11月4日(日)

集落名	場所	時間	集落名	場所	時間
土盛	土盛へき地 保健福祉館	9:00~9:10	前肥田	前肥田コミュニティセンター	11:25~11:35
宇宿	宇宿生活館	9:20~9:35	手花部	手花部へき地 保健福祉館	11:45~11:55
万屋	万屋生活館	9:45~10:00	里	里学舎	13:30~14:00
和野	和野生活館	10:10~10:15	中金久	中金久学舎	14:10~14:25
節田	節田生活館	10:25~10:55	外金久	外金久生活館	14:35~15:05
平	平公民館	11:05~11:15	※全集落	笠利総合支所	15:15~15:45

### ◆11月5日(月)

集落名	場所	時間	集落名	場所	時間
須野	須野生活館	9:00~9:15	川上	川上公民館	11:20~11:30
辺留	辺留公民館	9:25~9:35	打田原	打田原 体験交流館	13:15~13:30
笠利1区	大笠利文化センター	9:45~9:55	喜瀬3区	喜瀬3区コミュニティセンター	13:40~13:50
笠利2区			喜瀬2区	喜瀬2区	14:00~14:10
笠利3区			喜瀬1区	喜瀬1区公民館	14:00~14:10
用	用体験交流館	10:05~10:15	用安	用安へき地 保健福祉館	14:20~14:35
佐仁	佐仁へき地 保健福祉館	10:30~10:45	土浜	土浜公民館	14:45~15:00
屋仁	屋仁地区 振興センター	10:55~11:10			

【お問い合わせ先】笠利支所 市民課 市民サービス係  
Tel 63-1111 (内線 3040・3041)

## 屋仁小学校・ウミガメ保護プロジェクト

8月24日(金)屋仁小学校の児童は、校内のふ化場でふ化した子ガメ86匹を同校近くの海に放流しました。集落内外の中高生や家族連れなど約100名が放流に参加し、「波に負けるな、頑張り」など声を掛けながら大海原への旅立ちを見送りました。





# 笠利地区 10 月行事予定

日	行事名	開始	終了	場所
10/1 (月)	定例駐在員会	10:00		笠利支所3階会議室
10/1 (月)	介護予防はつらつ教室 (中金久)	14:00		中金久学舎
10/2 (火)	高齢者スポーツ大会	9:00		太陽が丘 総合体育館
10/9 (火)	たんぼぼクラブ	10:00	12:00	ふれ愛の郷 多目的ホール
	介護予防はつらつ教室 (佐仁)	13:30		佐仁へき地 保健福祉館
	介護予防はつらつ教室 (宇宿)	14:00		宇宿生活館
	介護予防はつらつ教室 (用安)	14:00		用安公民館
10/10 (水)	結核検診	9:00	13:30	町内各地区
	介護予防はつらつ教室 (万屋)	14:00		万屋生活館
	奄美市老人クラブ グラウンドゴルフ大会	10:00		あやまる岬観光 公園グラウンド ゴルフ場
10/11 (木)	結核検診	9:00	13:00	町内各地区
10/12 (金)	結核検診	9:00	13:00	町内各地区
10/17 (水)	乳幼児健診	12:30	15:30	ふれ愛の郷 多目的ホール
	介護予防はつらつ教室 (笠利2区)	14:00		大笠利 文化センター
	介護予防はつらつ教室 (土浜)	14:00		土浜公民館
10/18 (木)	介護予防はつらつ教室 (須野)	13:30		須野生活館
	介護予防はつらつ教室 (平)	14:00		平公民館
10/23 (火)	介護予防はつらつ教室 (里)	14:00		里学舎
11/1 (木)	歯科検診	9:00	12:00	ふれ愛の郷 多目的ホール
11/4 (日)	飼犬・飼猫登録及び	9:00	15:45	笠利町管内
11/5 (月)	第2回狂犬病予防注射	9:00	15:00	笠利町管内

# ～大島北高から～ ふるさとへの学舎

No.225

## 【創立 70 周年記念 第 50 回体育祭】

9月8日(土)、天候が心配されていましたが、「Revolution ～70年の想い今呼び起せ～」のテーマのもと、体育祭を無事に予定通り開催することができました。

早朝から生徒たちもやる気が溢れている様子で、全ての生徒が競技だけでなく応援も全力を尽くし、70周年記念にふさわしい白熱した体育祭となりました。

競技の部では、接戦を制した1年生が優勝。応援の部では、貫録を見せつけた3年生が優勝しました。

体育祭にご協力・ご声援をくださった全ての皆様、誠にありがとうございました。



【堂々と入場行進】



【力強く選手宣誓】



【息を合わせて長縄跳び】



【接戦を制してゴール】



【全校生徒・職員で記念撮影】



1年生 競技の部  
3連覇を目指します



2年生 来年こそは  
優勝を目指して頑張ります



3年生 今後は  
進路決定に向けて頑張ります



## 町の人気者

満一歳になりました。子どもは町の宝。  
みんなでこの子たちに誇れる町づくりに努めましょう。



石原 寛基 (ひろき) ちゃん  
平成 29 年 10 月 30 日生  
英明 (里)



日高 希輔 (きすけ) ちゃん  
平成 29 年 10 月 5 日生  
攻之亮 (笠利)



中村 信孝 (のぶたか) ちゃん  
平成 29 年 10 月 27 日生  
誓 (笠利)



石川 映瑠 (はゆる) ちゃん  
平成 29 年 10 月 31 日生  
敦俊 (土盛)



重野 笑那 (にこな) ちゃん  
平成 29 年 10 月 11 日生  
竜太 (外金久)



丸山 倅芽 (こうめ) ちゃん  
平成 29 年 10 月 6 日生  
景造 (用安)



## <リサイクル情報>

連絡先：市民協働推進課  
☎52-1111 (内線1716)

◎譲りますコーナー（新規登録と前回までの登録） 平成30年9月6日現在

番号	品名	規格	希望価格
64	テレビ	シャープ アクオス 32型	応談
65	DVDプレイヤー	東芝 SD310	5,000円
66	テレビ台	木製(ガラスの扉あり)	5,000円
67	学習机	イス・電気スタンド ガラステーブル付	5,000円
68	回転付の食卓イス		3,000円

### ※前回までの登録品

ルームランナー・コンビベビーハイ&ローラック・木製子供用イス及びチャイルドシート・シングルベッド用スプリングマットレス・チャイルドシート

※品物は市役所にはありません。登録者と直接交渉になります。

### ◎求めますコーナー

ガスコンロ(都市ガス用)・レコード(LP・EP ロック・ポップス・ニューミュージック・歌謡曲)・テープレコーダー・地デジテレビ(19～32インチ)・自転車こぎマシン・全自動洗濯機・2段ベッド・ベビーベッド・電子ピアノ

## 奄美法律相談センター 無料法律相談

10～11月相談日のお知らせ(派遣相談) ※必ず電話予約が必要です。

- 10月11日(木) 早瀬 弥恵 弁護士(午後1時～4時30分)
  - 10月18日(木) 鈴木 穂人 弁護士(午前9時30分～11時30分)
  - 10月25日(木) 小山 献 弁護士(午前11時～12時、午後1時～3時30分)
  - 11月8日(木) 大倉 克大 弁護士(午後1時～4時30分)
  - 11月15日(木) 早瀬 弥恵 弁護士(午前9時30分～11時30分)
  - 11月22日(木) 宮路 真行 弁護士(午前11時～12時、午後1時～3時30分)
- 相談時間はひとり30分間です。担当弁護士は予定です。  
多くの方にご利用していただきたいので、原則ひとり年1回とさせていただきます。



【お問い合わせ・予約先】 市民協働推進課市民生活係

☎ 電話：52-1111 (内線1715)

## 借金・債務整理に関する無料法律相談会

ひとりで悩まず、解決に向けてご相談ください。

- 相談は個別面接で、相談時間は30分程度です。
- 弁護士または司法書士による法律相談です。
- 保健師などによる「こころの悩み相談」も受け付けます。
- 原則として、事前の予約をお願いします。

※当日会場での受付も可能ですが、お待ちいただく場合があります。

【開催日時・会場】 ※お住まいの地域に関わらず、ご希望の会場でご相談できます。

開催日	時間	会場(所在地)
10月4日(木)	13時～16時	ちらん夢郷館 専門技術研修室 (南九州市知覧町郡6209番地1)
10月25日(木)	18時～21時	かごしま県民交流センター 東棟3階中研修室1 (鹿児島市山下町14-50)
11月12日(月)	13時～16時	奄美文化センター 楽屋6 (奄美市名瀬長浜町517番地)
11月20日(火)	13時～16時	かごしま県民交流センター 東棟3階中研修室1
12月11日(火)	18時～21時	(鹿児島市山下町14-50)

【主催】鹿児島県多重債務者対策協議会(鹿児島県・鹿児島県弁護士会・鹿児島県司法書士会)

【予約・お問い合わせ先】(鹿児島県多重債務者対策協議会事務局)

鹿児島県 県民生活局 消費者行政推進室 ☎099-286-2533

## 男女共同参画基礎講座 in 奄美 受講者募集!

「男女共同参画」について話を聞いてみたい方から、より深く学んでみたい方まで大歓迎! 多くの皆様のお申込みをお待ちしています。

【日程】 ※全2回講座(昼食・休憩を含む)

①10月20日(土)10時～16時 ②10月21日(日)10時～15時10分

【会場】 大島支庁奄美会館 2階大会議室(奄美市名瀬永田町18-6 ☎57-7218)

【対象者】 原則2回とも受講できる方 【定員】 40名 ※先着順

【受講料】 無料 ※事前申込が必要 【募集締切】 10月13日(土)

【お申込み・お問い合わせ先】 鹿児島県男女共同参画センター

☎099-221-6603 ☎099-221-6640

URL <http://www.pref.kagoshima.jp/ab15/kurashi-kankyo/danjokyoudou/h30amamikisokouza.html>

※上記URLより申込用紙をダウンロードのうえ、FAX・メール・郵送でお申し込みください。



## 寄附

次のみなさまから社会福祉協議会へご寄附をいただきましたので、芳名を記載いたします。

### ●香典返し(名瀬)

藤崎 賢志様(朝日町) 亡 藤崎 美代子様

才原 美小代様(有屋町) 亡 玉城 フミ子様

檜垣 加代乃様(小浜町) 亡 檜垣 敏之様

### ●香典返し(笠利)

元多 敬子様(崎原) 亡 元多 政一様

中島 美千代様(真名津町) 亡 中島 義光様

手島 ミホ子様(屋仁) 亡 手島 秀久様

### ●一般寄附

(有)奄美マイカーセンター 同様 (浦上町)

風間内科胃腸科 同様 (有屋町)

せきくりニック 同様 (朝日町)

すえひろ薬局 朝日店 同様 (朝日町)

ガンちゃん様 (宇宿)

## 九月詠

(新南風俳句会)

ルリカケス高貴な色の羽根纏う

親しさよ我が里山のルリカケス

ルリカケス奄美の森のプリンセス

(狩奄美俳句会)

チヂンの音動かぬ足の踊りの輪

せがまれて絵本に聴こゆ虫の声

秋の宵水門の漁影ゆつたりと

中吉 頼子

緑沢 克彦

中川 恵子

平井 朋代

奥 則子

富山 萬壽喜

## 名瀬公民館 新着図書案内

### 【名瀬公民館】

- \*『スケルトン・キー』/ 道尾 秀介
  - \*『万引き家族』/ 是枝 裕和
  - \*『風のよりどころ』/ 長田 真作
  - \*『『えのないえほん』/ 斎藤 倫
  - \*『どっせい!ねこまたずもう』/ 石黒 亜矢子
- ・・・ほか

### 【金久分館】

- \*『スマホを落としただけなのに』/ 志駕 晃
  - \*『とりあえずウミガメのスープを仕込もう。』/ 宮下 奈都
  - \*『みんなの子どもがいる暮らし日記』/ みんなの日記編集部
  - \*『猫の姫、狩りをする』/ 廣嶋 玲子
  - \*『よるのむこう』/ nakaban
- ・・・ほか

### 【四谷分館】

- \*『評伝 田中一村』/ 大矢 鞆音
  - \*『鼻の月』/ 小松 エメル
  - \*『植物は(未来)を知っている』/ ステファノ・マンクーソ
  - \*『美しき小さな雑草の花図鑑』/ 多田 多恵子
- ・・・ほか

### 【伊津部分館】

- \*『猫のまぼろし猫のまどわし』/ 東 雅夫(編)
  - \*『帰宅して10分で作れる 糖質制限やせる夜ごはん』/ 川上 晶也
  - \*『パティシエ☆すばる チーズケーキのめいろ』/ つくも ようこ
  - \*『パティシエ☆すばるの夢のスイーツホテル』/ つくも ようこ
- ・・・ほか

### 【お問い合わせ先】

奄美市名瀬公民館 ☎52-1816

## 公共施設等イベントのご案内

イベントについてのお問い合わせは、それぞれの主催者へお願いいたします。  
 ※主催者の都合により、日程や開演時間・入場方法等が変更になることがあります。  
 ※広報紙配布時期前後のイベントは掲載していないこともございます。ご了承ください。

### ■鹿児島県奄美パーク イベントのご案内

〒894-0504 奄美市笠利町節田 1834  
 奄美パーク・奄美の郷 ☎55-2333 田中一村記念美術館 ☎55-2635  
 ※開園時間9:00~18:00  
 ※10月の休園日は3日(水)・17日(水)です。11月の休園日は7日(水)・21日(水)です。  
 ※文化の日(11月3日)は、すべての有料ゾーンの観覧料が無料になります。

日	行事名	開始	終了	入場料
10/21(日)	田中一村生誕110年記念奄美を描く美術展(第17回) ※11/18(日)まで	9:00	18:00	無料
10/27(土)	奄美パーク ハロウィンイベント	10:00	16:00	無料
10/28(日)	田中一村生誕110年記念奄美を描く美術展(第17回)授賞式	14:00		無料
11/3(土)	文化の日イベント(午前の部)	10:00	12:00	無料
	文化の日イベント(午後の部)	13:30	15:30	
	子ども美術館バックヤードツアー&鑑賞会	10:00	11:20	無料

### ■奄美文化センター(奄美振興会館)催物のご案内

〒894-0036 奄美市名瀬長浜町517番地 奄美振興会館  
 ☎54-1211 ☎52-6852

日	行事名	時刻	料金等	主催
10/7(日)	ぬ〜でん市(一万人広場)	9:00~12:00	出店料 500円	わきゃ島リユース(080-2717-1413:田畑)
	朝日中学校吹奏楽部定期演奏会	開場 13:30 開演 14:00	無料	朝日中学校吹奏楽部(52-1195)
10/8(月)	平成30年度 中高生向け進路ガイダンス	13:30~17:00	無料	名瀬地域包括支援センター(52-1111 内線1694)
10/21(日)	フリーマーケット(一万人広場)	9:00~12:00	出店料 個人500円 団体2,000円	名瀬フリーマーケット市民の会(090-3662-0110:西)
10/27(土)	第42回奄美市民文化祭(作品展示)11/4(日)まで	9:00~18:00 初日10時~ 最終日~16時	無料	奄美市生涯学習課(52-1384)
	奄美市民文化祭(舞台発表)第1日目	開演 17:30	無料	奄美市生涯学習課(52-1384)
10/28(日)	奄美市民文化祭(舞台発表)第2日目	開演 14:00	無料	奄美市生涯学習課(52-1384)
11/3(土)	奄美市民文化祭(舞台発表)第3日目	開演 17:30	無料	奄美市生涯学習課(52-1384)
11/4(日)	ぬ〜でん市(一万人広場)	9:00~12:00	出店料 500円	わきゃ島リユース(080-2717-1413:田畑)
	奄美高校吹奏楽部 第19回定期演奏会	開場 13:30 開演 14:00	無料	奄美高校吹奏楽部(52-6121)

### ■奄美市 AiAi ひろば イベント予定表

〒894-0027 奄美市名瀬末広町 14-10 ☎52-1778

日	行事名	時間	料金	主催
10/6(土)	とんぼ玉アクセサリー&占いイベント	9:30~16:30	無料	090-3974-0414(登川)
	秋名郷友会 八月踊り	19:00~	無料	名瀬在住秋名郷友会(090-5023-5226:林)
10/10(水)	ねっせんきゃきばろう会(男性体操教室)	13:30~16:00	100円	名瀬地域包括支援センター(55-1165)
10/13(土)	大棚郷友会 八月踊り(1階ホール)	19:00~	無料	大棚郷友会(090-5024-9319:久野)
10/14(日)	まーじんまカフェ(介護者ゆらい処)	13:30~16:00	無料	名瀬地域包括支援センター(55-1165)
	八月踊り保存会 八月踊り(2階ホール)	19:00~	無料	八月踊り保存会(090-9563-6539:泉)
10/16(火)	講談で語る成年後見制度	10:00~12:00 (開場9:30)	無料	特定非営利活動法人 市民成年後見センターかごしま(099-224-3131)
10/24(水)	ねっせんきゃきばろう会(男性体操教室)	13:30~16:00	100円	名瀬地域包括支援センター(55-1165)
10/27(土)	市民講座(薬と健康の週間)	15:00~17:00	無料	大島調剤薬局(53-3417)
10/28(日)	名瀬在住丹郷友会 八月踊り(1階ホール)	19:00~	無料	名瀬在住丹郷友会(54-3343:村田)

※【検診日程】名瀬:26ページ、住用・笠利:各地区のページをご覧ください。

## 書き損じハガキで 地雷撤去にご協力を

カンボジアでの地雷被害を一刻も早くなくすため、書き損じハガキ等を集めて換金し、地雷撤去団体への寄付を行っています。  
 ハガキ3枚で1mの地雷原の撤去費用に変わります。回収品のご協力をお願いします。  
 【対象品】  
 書き損じ・未使用のハガキ、未使用の切手、未使用のテレホンカード  
 【送付先】  
 カンボジア地雷撤去キャンペーン事務局(〒814-0002 福岡市早良区西新1-7-10-702)  
 【後援】奄美市教育委員会





# 市長の主な動き

朝山奄美市長の過去1か月における主な動静を紹介するコーナーです。



奄美市立学校給食センター開所式

月日	動き	場所
8/15(水)	住用戦没者合同慰霊祭	西仲間ゲートボール場
	名瀬戦没者合同慰霊祭	名瀬小体育館
	叙勲伝達式(教育関係)	応接室
8/17(金)	治安対策協力団体連絡会・奄美警察署送別会	山羊島ホテル
	名瀬在住笠利連合郷友会総会・懇親会	あまかん
8/19(日)	住用三太郎まつり	内海公園
8/20(月)	平成30年度奄美市中学生ひかり議会	本会議場
8/21(火)	本庁舎上棟式	本庁舎1階
8/24(金)	給食センター開所式	朝戸給食センター
	県民体育大会結団式・激励会	サンブラザ
8/27(月)	平成30年度第2回県市長会定例会	始良市加音ホール
8/29(水)	法務省市町村再犯防止等推進会議	法務省地下1階会議室
	法務省上川大臣表敬	法務省
8/31(金)	自民党奄美振興特別委員会	自民党本部
8/31(金)	あまみ商工会アンテナショップ「奄美」オープン記念レセプション	武蔵野市吉祥寺
9/2(日)	下方地区敬老会	下方地区
9/3(月)	議会本会議	本会議場
	平成30年度奄美市献血推進協議会	4階会議室
9/4(火)	白畑 瞬氏 サーフスキー世界大会出場報告	応接室
	一般質問(1日目)	本会議場
9/4(火)	平成30年7月豪雨災害義援金贈呈(議員一同)	応接室
9/5(水)	一般質問(2日目)	本会議場
9/6(木)	一般質問(3日目)	本会議場
9/7(金)	平成30年度救急医療講演会・懇談会	文化センター
	// 懇談会	サンブラザ
9/9(日)	住用の園敬老祝賀会	住用の園
	第50回下方親睦相撲大会	朝仁児童館
9/10(月)	奄美市老人クラブ名瀬支部平成30年度全体交流会	あまかん
	奄美大島防犯団体連絡協議会理事会・総会	金久分館
9/11(火)	議会本会議	本会議場
	平成30年度第1回奄美空港保安委員会 ミシュラン・グリーンガイド奄美群島WEB版記者発表	奄美空港
9/12(水)	平成30年度世界自然遺産候補地科学委員会	レクストン

## ◎お便り紹介◎



れました。(68歳女性)

■9月1日の南海日々新聞で4年後、港町に複合施設が完成すると知り、今から楽しみにしています。どんな施設が出来るか期待しています。(65歳男性)

■あつという間に夏休みが終わります。楽しみにしていた「あやまる祭り」延期になったり、花火がなかったりで残念でした。来年は皆で花火を見たいです。(12歳女性)

■今年も我が家のパンシロウがたくさん実っています!!香りがとてもいいです。お客さんや近所にも配りたいと思います。(79歳女性)

■救急車の適正利用の記事を読みまして多くの市民の方知ってもらいたいですね。(41歳男性)

■全国で自然災害が増えていますね。この前の台風は強風がすごくて怖かったです。早く台風シーズンが終わって欲しいです。(62歳女性)

■忙しい夏が終わったと思ったら次は運動会シーズン...週末は予定ばかりで大変です....(33歳女性)

■猛暑で蚊がいないと聞いていたので安心していたら9月に入って蚊に刺さ

■オリンピックの年昭和39年に結婚もうすぐ54年になる。いつ迄も二人元気で大好きな奄美でゆつたりとのんびり過ごしていきます。奄美市頑張れ!!(79歳男性)

■公民館講座のパソコンを習って4ヶ月たちましたがパソコンが家にないためさすがに難しいです。初めて見るパソコンを打って四苦八苦している私です。でも最後まで休まずに頑張ろうと思っています。(76歳女性)

たくさんのお便りありがとうございました。



コクトくん

### 奄美市の人口

(住民基本台帳)

平成30年8月31日現在  
 世帯数 23,649世帯  
 人口総数 43,328人  
 男性 20,664人  
 女性 22,664人

### 消防団員募集中!

大島地区消防組合 ☎52-0100  
 平成30年 火災件数

区分	8月	年計
地区		
名瀬	1	5
住用	0	1
笠利	3	12
合計	4	18

火の用心!

### 健診日程 名瀬地区 Tel 52-1111 内線 1145

日	行事名	受付開始	受付終了	備考(対象者など)
10/9(火)	4か月児健診	12:30	13:00	平成30年5/16~平成30年6/15生
	7か月児相談	9:30	9:45	平成30年2/16~平成30年3/15生
10/19(金)	1.6歳児健診	12:30	13:00	平成29年4月生
10/18(木)	3歳児健診	12:30	13:00	平成27年5月生
10/24(水)	母子健康相談	9:30	11:00	市内に住む親子

※会場は奄美市保健センター(奄美市名瀬井根町-2)です。

※広報クイズの抽選でコクトくんのピンバッジ(非売品)を10名様にプレゼントしています。

応募方法につきましましては、広報クイズのコーナーをご覧ください。ご応募をお待ちしております。



# 戸籍の窓

お誕生おめでとう

※保護者の承諾を得た方のみ掲載しています。

氏名 (8月届出) 保護者名

島田 愛翔 (あいと)	木村 海心 (かいしん)	森 夢 (ゆめ)	前田 琉帆 (りゅうほ)	安原 権利 (かいら)	實松 沙音 (さのん)	齊藤 楓 (かえで)	齊藤 楓 (かえで)
力	太輔	勇太	哲也	貴士	大樹	和哉	和哉

友原 樹 (いつき)	麓川 昊生 (こう)	藤江 瑛士 (えいし)	白原 琉 (るい)	新田 倅大 (こうた)	田代 陽大 (はると)
吾朗	正幸	俊幸	弘紀	哲弘	優介



## 奄美群島日本復帰関連エピソード募集

今年が奄美群島日本復帰 65 周年です (6~7 ページに関連記事)。みなさまの記憶にあるお話を後世へ残すため、エピソードを募集します。復帰にまつわる体験談などがありましたら、下記の応募先へ送付していただくか、広報クイズのコメントへお書き添えください。みなさまのお便りをお待ちしています。

【お問い合わせ先】企画調整課広報統計係 **TEL** 52-1111 (内線 1325)



上の景品が  
あたるのだ!



コクトくん

3つの答えの中から正しいものを選び、ハガキに書いてお送りください。

①平成31年から、名瀬地区の成人式の日程は1月〇日に変更されます。(ヒント4P)

A: 3日 B: 5日 C: 7日

②昭和27年4月28日を奄美群島では「〇〇の日」としています。(ヒント7P)

A: 無念 B: 屈辱 C: 痛恨

③毎年好評「ほーらしゃ券」。今年から購入上限額は1人につきいくらになったでしょう? (ヒント19P)

A: 3万円 B: 5万円 C: 10万円

■応募方法 ハガキに答え(例: ①-A)、住所、お名前(ペンネーム可ですが賞品の発送のため必ず本名もお書き添えください)、年齢、性別、電話番号と、コメント(感想、身の回りのことなど)を書き添えてください。

全問正解者の中から抽選で図書カード(二千円分) + コクトくんシールなどをプレゼントします。

ご応募・お便りお待ちしております。

■宛先 〒894-8555  
奄美市名瀬幸町25-8  
奄美市役所「広報クイズ」係

■締め切り 10月16日(当日消印有効)

■9月号の正解 (40通中40通正解)  
①-B ②-B ③-A

抽選で次の方々が当選しました。おめでとうございます。(賞品は後日郵送いたします。)

●図書カード(二千円分) + コクトくんシール(1名)  
濱田 清さん(名瀬佐大熊町)

●図書カード(千円分) + コクトくんシール(5名) : こうちゃんさん(名瀬大熊町)、亀山 アサ子さん(名瀬佐大熊町)、A b c d eさん(名瀬有屋町)、栄 貴純さん(名瀬伊津部町)、外木 実さん(神奈川県川崎市)

●エコバッグ + 画面クリナー(5名) : 西原 圭さん(名瀬浦上町)、しろさん(笠利町里)、青空さん(名瀬朝仁町)、寿賀ちゃんさん(名瀬長浜町)、あみばあばさん(名瀬久里町)

●コクトくんピンバッジ(10名) : 昇 義光さん(名瀬小俣町)、みるりんさん(笠利町佐仁)、藤井 久雄さん(名瀬真名津町)、ミーターさん(名瀬長浜町)、さくさん(名瀬有屋町)、あかりんさん(名瀬久里町)、ジョージさん(名瀬平松町)、りんごさん(名瀬金久町)、桜もちさん(名瀬平田町)、さくのばあばさん(瀬戸内町久根津)





## 離島甲子園（種子島開催）参加報告



▲奄美市選抜は、準々決勝で宮古島アララガマボーイズ（大会2連覇中）に惜しくも敗れましたが、他の中学生と一緒に応援の様子が評価され、「スペースサイダー賞」を受賞しました。（8月7日～11日）

## 夏休み泥染め体験教室



▲本場奄美大島紬泥染め公園（奄美市名瀬伊津部勝）にて、小・中学生を対象とした泥染め体験教室を開催しました。職人さんの熱心なご指導のもと、世界に一つだけのTシャツを作成しました。（8月15日）

## 朝日中相撲部 全国大会準優勝



▲山口県岩国市で開催された全国大会で朝日中学校相撲部が団体準優勝の大活躍を見せ、個人では西加陽斗さんがベスト16に入賞しました。（8月19日）  
※写真は全国大会出場報告の様子（8月14日来庁）

## 奄美市名瀬戦没者合同慰霊祭



▲戦没者の尊い犠牲に追悼の意を表するため、合同慰霊祭を挙行了しました。今年は奄美群島日本復帰65周年の節目にあたります。改めて戦争や日本復帰について考えてみませんか。（8月15日）

## 奄美市中学生ひかり議会



▲市内12校から代表30名が出席したひかり議会。身近な話題をきっかけに、市の取組や課題について質問を投げかける姿勢が印象的でした。（8月20日）

## 奄美市自主文化事業 十五夜唄あしび



▲奄美文化センター野外ステージにて「十五夜唄あしび」が開催され、佐仁集落による唄と踊りで会場は大いに盛り上がりました。（9月1日）

# Welcome, Rosie!! ようこそ ロージーさん!!



奄美市初の「国際交流員」ロージーさんについてご紹介します！  
【お名前】Rosemary Ruth White(ローズマリー・ルース・ホワイト)  
【愛称】Rosie (ロージー)  
【ご出身】アメリカ・ニューメキシコ州  
【来日経験】高校生・大学生の頃（東京）  
【来日のきっかけ】日本の漫画が好きになったこと  
【奄美市でのお仕事】パンフレットやホームページ等の翻訳、通訳、国際交流に関する業務等

### ロージーさんからのメッセージ

うがみんしょーらん、奄美市国際交流員のロージーです。8月に来日したばかりだけど、これから奄美の文化や習慣と深く交流して、みなさんと仲良くなれたらいいと思います。よろしくお願ひします！

